

Sharks design s.r.o., Jánská 1481, 504 01 Nový Bydžov

www.sharks-reklamy.cz

Výstavní a prezentační systémy JANSENDISPLAY



Sharks
reklamní agentura

737 947 072

605 708 744

info@sharks-reklamy.cz

Jak efektivně snížit náklady na marketingovou komunikaci

Praktický návod na řešení



>> PRODUKTOVÝ KATALOG

>> Vážení zákazníci,

společnost Jansen Display k Vám jako každý rok přichází se zcela novým katalogem, který právě držíte v rukou. Věříme, že z nabídky, kterou jsme pro Vás na rok 2008 připravili, si bezpochyby vyberete pro Vaši potřebu to pravé.

Způsob, jakým se společnost prezentuje, vypovídá mnohé o tom, kdo takovou firmu buduje a jaký kredit od ní lze očekávat. Kvalitní prezentace vlastních výrobků a služeb dnes již nemusí být pouze otázkou velkých a silných značek, které si mohou dovolit nákladné marketingové kampaně a na míru vyrobené komunikační prostředky.

Společnost Jansen Display s.r.o. přichází na trh s velkou nabídkou vysoce kvalitních prezentačních systémů za velice příznivé ceny, které umožní snadno pozvednout úroveň společnosti.

Populární součástí nabídky Jansen Display je tvořena sérií **plakátových systémů**, z nichž je třeba zmínit především řadu **klaprámů**. Elegantní design kvalitních klaprámů rozmanitých profilů spolu s jednoduchou přední výměnou neseného motivu je velkým přínosem jak pro prezentaci v interiéru, tak exteriéru.



- 1995**
Jansen Display s.r.o.,
Prague
- 1998**
Jansen Display Polska Sp. z o.o.,
Warsaw
- 2000**
Jansen Display Slovensko s.r.o.,
Bratislava
- 2001**
Jansen Display Hungaria Kft.,
Budapest
- 2003**
Jansen Display Deutschland GmbH,
Cologne
- 2008**
Jansen Display (UK) Ltd.,
Cambridge

Jak snížit náklady na marketingovou komunikaci a přitom ji učinit efektivnější?

Řešením je standardní, praktická a výhodná volba – spojit se přímo s výrobcem těchto systémů. Standardní řešení Vám šetří výdaje, zkracuje obslužné doby pro výměny a umožňuje snadné změny kombinací.

Klaprámy jsou využity i v kombinaci s dalšími prvky – např. jako **stojany** dovybavené kapsami na letáčky. Znamé jsou však především tzv. **áčkové stojany** či **zákaznické poutače**. Ty jsou velmi oblíbené především jako pomůcky při komunikaci v exteriéru.

Perfektním a přitom finančně nenáročným prostředkem, který výrazně zvedne úroveň každé kanceláře či obchodního místa, jsou plastové stojánky, držáky či kapsy. Tyto produkty dokáží plně uspokojit Vaše požadavky na jednoduché, levné, elegantní a rychlé vystavení tištěných materiálů na prodejních pultech či uspořádání tiskovin na pracovním stole. Společnost Jansen Display nabízí nepřeborné množství druhů, typů a tvarů těchto stojánků z různých materiálů, prakticky ihned k odběru. Presentujte se tedy na úrovni!

V úvodu byly představeny pouze nejjednodušší způsoby, jak zvýšit úroveň prezentace Vaší společnosti a její komunikaci směrem k zákazníkům. Jedná se však jen o zlomek toho, co pro zlepšení Vaší prezentace může společnost Jansen Display nabídnout. Kompletní spektrum komunikačních prostředků zahrnující **světelné rámy**, **bannerové systémy** a mnoho dalšího naleznete právě na stránkách tohoto produktového katalogu.

Je zjevné, že je zde mnoho možností, jak využít produkty naší společnosti a díky nim snadno nalézt tu nejkratší cestu k Vaším zákazníkům či pozvednout úroveň Vašeho pracovního prostředí.

Poselství Jansen Display, které k Vám našimi produkty vysíláme, zní jednoznačně – vážíte-li si svých produktů, prezentujte je tak, jak si zaslouží. Vy se tak můžete věnovat dalším kreativním nápadům.

Směr jsme Vám ukázali, první krok je však na Vás

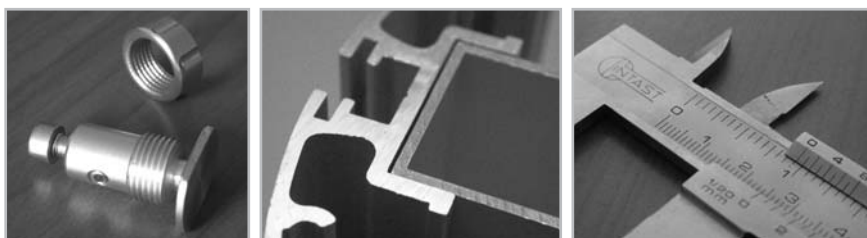
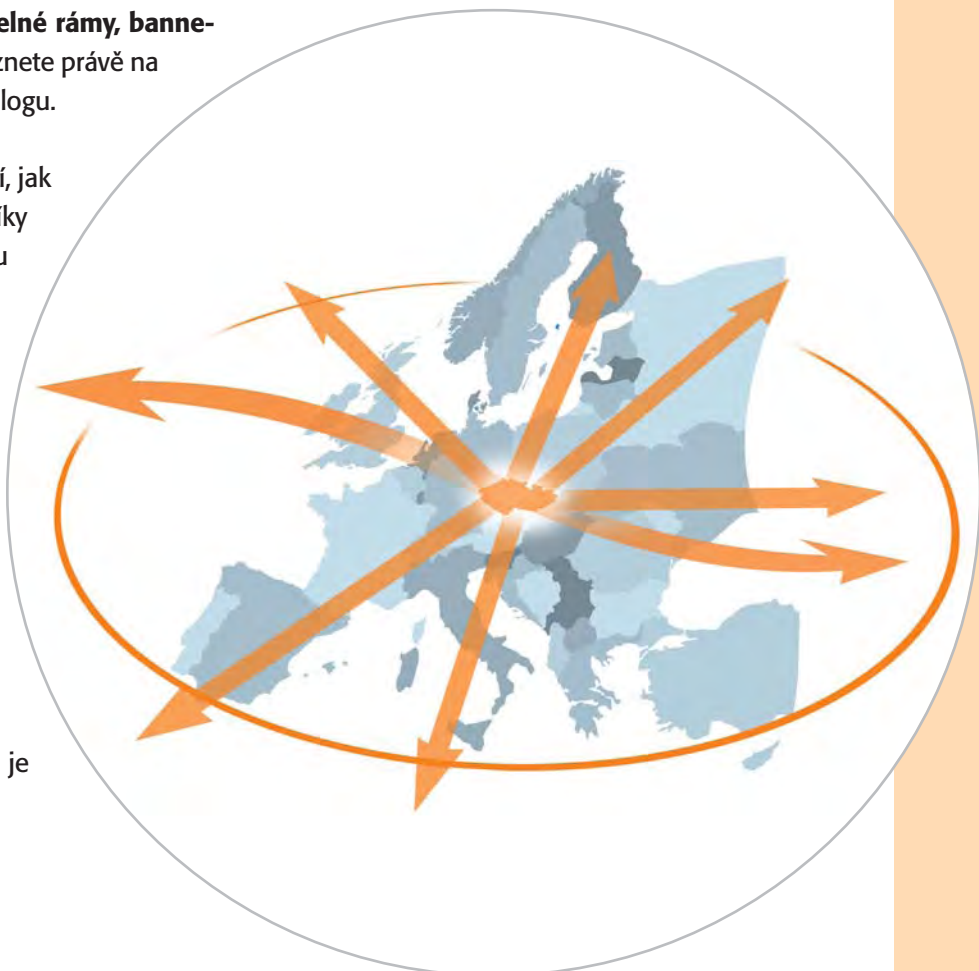

Hliníkové klaprámy, plakátové rámy,
výkladové rámy, plakátové profily,
orientační systém, fotorámečky



Zákaznické poutače,
A-stojany, Menuboardy



Bannerové stojany, Rollup stojany,
Banner profily



Světelné plakátové boxy, rámy
a světelné totemy



Multifunkční informační stojany na letáčky,
plakáty a brožury



taymar[®]
brochure holders

Stojánky a stojany na letáky, brožury
a vizitky, mincovníky, kulové displeje





Expowall, vlajkové stojany,
infostěny, demostánky,
bariérové systémy



Závěsné lankové systémy, Apendo®



Vitríny, úřední desky,
nástěnky, infokříně

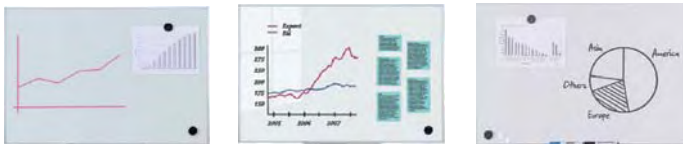

SCRITTO®

Popisovatelné Whiteboardy, bílé tabule



ELYPSE™

Elypse stavebnicový prezentační systém



Individuální zakázky a stojany

>> KLAPRÁM COMPASSO®

innéov slunce
První nutriční doplněk připravující pokožku na slunění se Skin-Probiotic™.
Pro snížení citlivosti pokožky na slunce a dlouhotrvající zářivé opálení.

innéov
nutricosmetics

INOVACE V PŘÍPRAVĚ NA SLUNĚNÍ:
Posílení obranyschopnosti pokožky

Redukce citlivosti pokožky na slunce.	82%*
Zesílení intenzity opálení:	96%*
Méně pigmentových skvrn:	

innéov slunce
Doplněk stravy.

>> KLAPRÁM COMPASSO®

Inovovaný klaprám s nově konstruovaným profilem, který byl vytvořen ve spolupráci s vyhlášeným německým průmyslovým designerem. Rám COMPASSO® zaujme především precizním architektonickým zpracováním, což ještě posiluje jeho schopnost co nejlépe upoutat pozornost na prezentovaný motiv. Jeho výraznou předností je skutečnost, že výměna motivů se provádí zepředu, pouhým odklopením rámového profilu. Rám mimo jiné též vyniká šířkou profilu – pouhých 37 mm.

Standardně se rámy dodávají ve stříbrné barvě elox EV1, avšak na přání zákazníka jsme schopni rám dodat i ve dvoubarevných kombinacích dle stupnice RAL. Naše technologie balení vyhovují ISO normám a jsou schváleny transportními společnostmi.

Rámy COMPASSO® jsou navíc vybaveny antireflexní fólií odolnou vůči UV záření, která Váš plakát chrání před vyblednutím. Na Vaši žádost je možno vybavit displej voděvzdornou fólií nebo kompletem černé popisovatelné fólie a příslušnými fixovými křídami.

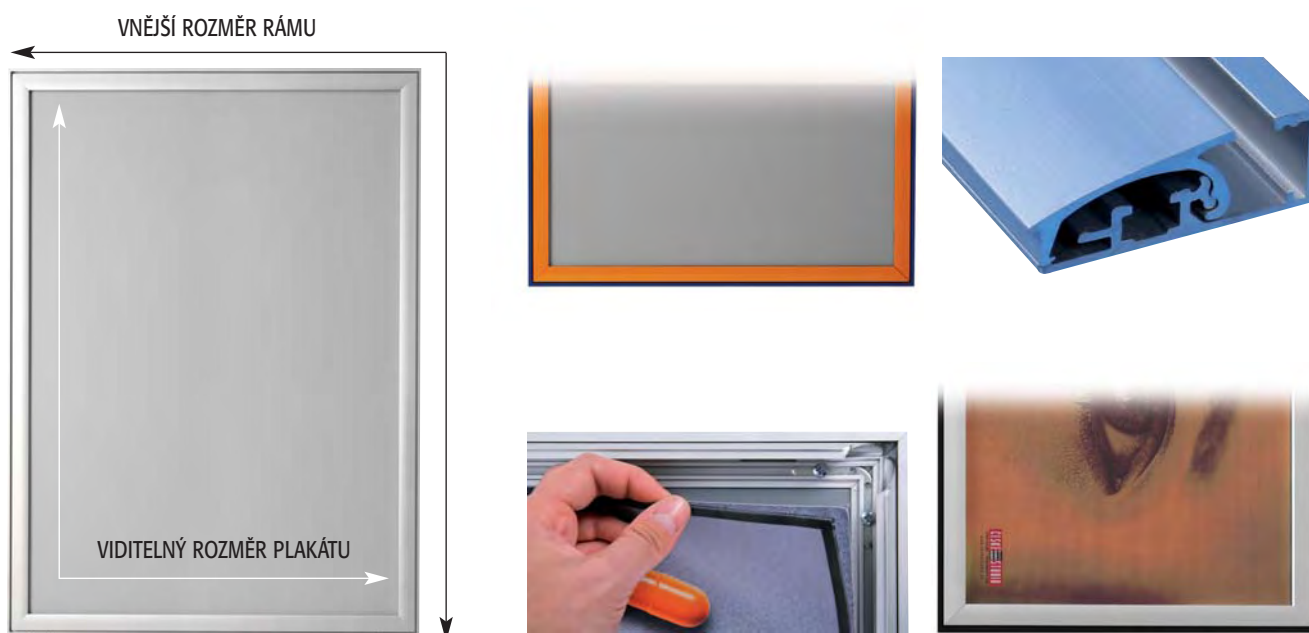

	ROZMĚR PLAKÁTU	VIDITELNÝ ROZMĚR PLAKÁTU	VNĚJŠÍ ROZMĚR RÁMU	OBJEDNACÍ KÓDY
STANDARD	A4 (210 x 297 mm)	190 x 277 mm	264 x 351 mm	KRA4G37
	A3 (297 x 420 mm)	277 x 400 mm	351 x 474 mm	KRA3G37
	A2 (420 x 594 mm)	400 x 574 mm	474 x 648 mm	KRA2G37
	A1 (594 x 841 mm)	574 x 821 mm	648 x 895 mm	KRA1G37
	A0 (841 x 1189 mm)	821 x 1169 mm	895 x 1243 mm	KRA0G37
	500 x 700 mm	480 x 680 mm	554 x 754 mm	KR50x70G37
	700 x 1000 mm	680 x 980 mm	754 x 1054 mm	KR70x100G37
VODĚVZDORNÉ PŘÍKRYTÍ	A4 (210 x 297 mm)	210 x 297 mm	276 x 363 mm	KRA4G37WR
	A3 (297 x 420 mm)	297 x 420 mm	363 x 486 mm	KRA3G37WR
	A2 (420 x 594 mm)	420 x 594 mm	486 x 660 mm	KRA2G37WR
	A1 (594 x 841 mm)	594 x 841 mm	660 x 907 mm	KRA1G37WR
	A0 (841 x 1189 mm)	841 x 1189 mm	907 x 1255 mm	KRA0G37WR
	500 x 700 mm	500 x 700 mm	566 x 766 mm	KR50x70G37WR
	700 x 1000 mm	700 x 1000 mm	766 x 1066 mm	KR70x100G37WR



MOŽNOST BAREVNÉHO PŘÍKRYTÍ PROFILŮ DLE STUPNICE RAL

I V ODLIŠNÝCH BAREVNÝCH KOMBINACÍCH PROFILŮ



>> Výrobek byl podroben sérii testů balení ve shodě s postupem předepsaným DIN ISO 2206 a DIN ISO 2248 (metodika užívaná UPS). Celé balení splnilo všechny předepsané požadavky.

» PLAKÁTOVÉ KLAPRÁMY





Profil 15 mm | Profil 16 mm SEC | Profil 20 mm | Profil 25 mm | Profil 32 mm | Profil 32 mm SEC | Profil 37 mm COMPASSO | Profil 38 mm | Profil 45 mm



(G)
 OSTRÝ ROH



(R)
 OBLÝ ROH



>> Výrobek byl podroben sérii testů balení ve shodě s postupem předepsaným **DIN ISO 2206** a **DIN ISO 2248** (metodika užívaná UPS). Celé balení splnilo všechny předepsané požadavky.

PRINCIP VÝMĚNY MOTIVŮ V KLAPRÁMECH

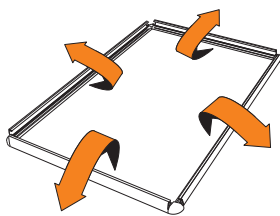

OTEVŘTE KLAPRÁM

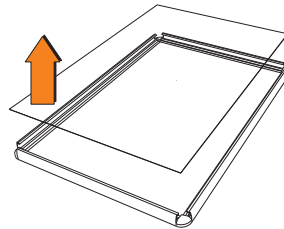

VYJMĚTE FÓLII Z RÁMU

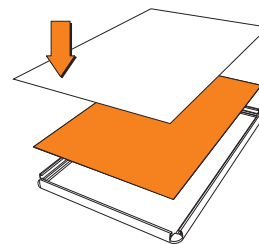

VLOŽTE PLAKÁT A ZAKRYJTE JEJ OCHRANOU FÓLII

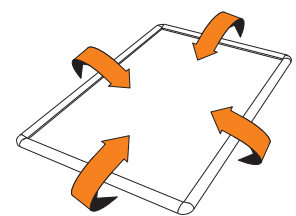

ZAVŘETE KLAPRÁM

>> PŘÍSLUŠENSTVÍ



<< HÁČKY



SADA ŠROUBKŮ

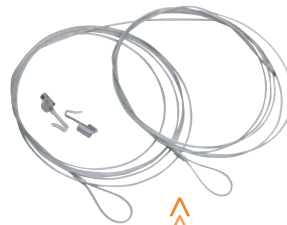

>> ZÁVĚS



KLÍČ PRO OTVÍRÁNÍ SEC RÁMŮ



<< NOŽIČKY PRO POSTAVENÍ MENŠÍCH RÁMŮ

SNADNO ODSTRANITELNÁ OCHRANNÁ FÓLIE >>

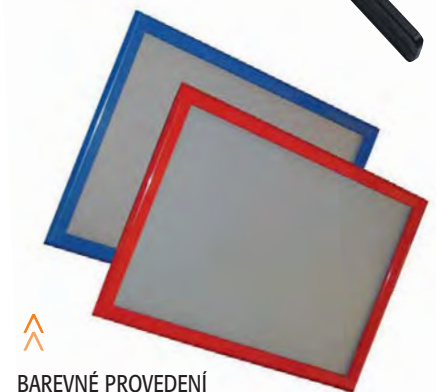

>> BAREVNÉ PŘÍKRYTÍ DLE STUPNICE RAL NA ZAKÁZKU



<< UKÁZKA PALETOVÉHO BALENÍ

>> PLAKÁTOVÉ KLAPRÁMY

Hliníkové rámy určené k prezentaci plakátů a oznámení. Jejich výraznou předností je skutečnost, že výměna motivů v rámu se provádí zepředu jednoduchým odklopením rámového profilu. Klaprámy jsou dodávány v mnoha rozměrech, pro standardní formáty plakátů a tiskovin ve dvou provedeních: s kulatými rohy (R) nebo ostrými (G) rohy.

V naší nabídce si můžete vybrat ze sedmi typů profilů, které se liší jak tvarem, tak i šířkou (od 15 do 45 mm).

Plakáty umístěné v rámu jsou chráněny před povětrnostními vlivy, vyblednutím, i před odlesky světla, a to díky anti-reflexní krycí fólii stabilizované proti UV záření. Zadní stěna je zároveň vyrobena z nárazuvzdorného plastu.

Profily mají stříbrnou eloxovou úpravu EV1. Na Vaše přání je však možné dodat rám v barvě dle stupnice RAL.

Všechny produkty jsou baleny jednotlivě v zásilkových kartónech splňujících požadavky standardu ISO i požadavky transportních firem.

Na přání zákazníka je dále možno dodat speciální paket složený z černé popisovatelné fólie a příslušných křídových fixů.

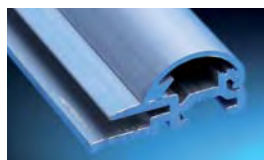
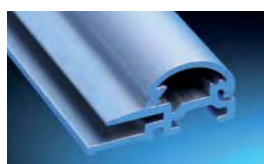

	ROZMĚR PLAKÁTU	VIDITELNÝ ROZMĚR PLAKÁTU	VNĚJŠÍ ROZMĚR RÁMU	OBJEDNACÍ KÓDY	
				OSTRÝ ROH	OBLÝ ROH
Profil 15 mm	A5 (148 x 210 mm)	128 x 190 mm	158 x 220 x 13 mm	KRA5G15	NEVYRÁBÍ SE
	A4 (210 x 297 mm)	190 x 277 mm	220 x 307 x 13 mm	KRA4G15	
	A3 (297 x 420 mm)	277 x 400 mm	307 x 430 x 13 mm	KRA3G15	
	A2 (420 x 594 mm)	400 x 574 mm	430 x 604 x 13 mm	KRA2G15	
	A1 (594 x 841 mm)	574 x 821 mm	604 x 851 x 13 mm	KRA1G15	
	500 x 700 mm	480 x 680 mm	510 x 710 x 13 mm	KR50x70G15	
Profil 16 mm SEC	A5 (148 x 210 mm)	126 x 188 mm	158 x 220 x 13 mm	KRA5G16SEC	NEVYRÁBÍ SE
	A4 (210 x 297 mm)	188 x 275 mm	220 x 307 x 13 mm	KRA4G16SEC	
	A3 (297 x 420 mm)	275 x 398 mm	307 x 430 x 13 mm	KRA3G16SEC	
	A2 (420 x 594 mm)	398 x 572 mm	430 x 604 x 13 mm	KRA2G16SEC	
	A1 (594 x 841 mm)	572 x 819 mm	604 x 851 x 13 mm	KRA1G16SEC	
	500 x 700 mm	478 x 678 mm	510 x 710 x 13 mm	KR50x70G16SEC	
Profil 20 mm	A5 (148 x 210 mm)	138 x 200 mm	178 x 240 x 12 mm	KRA5G20	KRA5R20
	A4 (210 x 297 mm)	200 x 287 mm	240 x 327 x 12 mm	KRA4G20	KRA4R20
	A3 (297 x 420 mm)	287 x 410 mm	327 x 450 x 12 mm	KRA3G20	KRA3R20
	A2 (420 x 594 mm)	410 x 584 mm	450 x 624 x 12 mm	KRA2G20	KRA2R20
	A1 (594 x 841 mm)	584 x 831 mm	624 x 871 x 12 mm	KRA1G20	KRA1R20
	500 x 700 mm	490 x 690 mm	530 x 730 x 12 mm	KR50x70G20	KR50x70R20
	8,5" x 11" mm	206 x 270 mm	246 x 310 x 12 mm	KR216x280G20	KR216x280R20
	11" x 17" mm	270 x 422 mm	310 x 462 x 12 mm	KR280x432G20	KR280x432R20
Profil 25 mm	A4 (210 x 297 mm)	190 x 277 mm	240 x 327 x 12 mm	KRA4G25	KRA4R25
	A3 (297 x 420 mm)	277 x 400 mm	327 x 450 x 12 mm	KRA3G25	KRA3R25
	A2 (420 x 594 mm)	400 x 574 mm	450 x 624 x 12 mm	KRA2G25	KRA2R25
	A1 (594 x 841 mm)	574 x 821 mm	624 x 871 x 12 mm	KRA1G25	KRA1R25
	400 x 600 mm	380 x 580 mm	430 x 630 x 12 mm	KRA40x60G25	KRA40x60R25
	500 x 700 mm	480 x 680 mm	530 x 730 x 12 mm	KR50x70G25	KR50x70R25
	600 x 800 mm	580 x 780 mm	630 x 830 x 12 mm	KR60x80G25	KR60x80R25
	700 x 1000 mm	680 x 980 mm	730 x 1030 x 12 mm	KR70x100G25	KR70x100R25
	8,5" x 11" mm	196 x 260 mm	246 x 310 x 12 mm	KR216x280G25	KR216x280R25
	11" x 17" mm	260 x 412 mm	310 x 462 x 12 mm	KR280x432G25	KR280x432R25
	20" x 30" mm	488 x 742 mm	538 x 792 x 12 mm	KR508x762G25	KR508x762R25
	22" x 28" mm	539 x 692 mm	589 x 742 x 12 mm	KR559x712G25	KR559x712R25
	24" x 36" mm	590 x 895 mm	640 x 945 x 12 mm	KR610x915G25	KR610x915R25
Profil 32 mm	A3 (297 x 420 mm)	281 x 404 mm	342 x 465 x 20 mm	KRA3G32	KRA3R32
	A2 (420 x 594 mm)	404 x 578 mm	465 x 639 x 20 mm	KRA2G32	KRA2R32
	A1 (594 x 841 mm)	578 x 825 mm	639 x 886 x 20 mm	KRA1G32	KRA1R32
	A0 (841 x 1189 mm)	825 x 1173 mm	886 x 1234 x 20 mm	KRA0G32	KRA0R32
	500 x 700 mm	484 x 684 mm	545 x 745 x 20 mm	KR50x70G32	KR50x70R32
	700 x 1000 mm	684 x 984 mm	745 x 1045 x 20 mm	KR70x100G32	KR70x100R32
	1000 x 1400 mm	984 x 1384 mm	1045 x 1445 x 20 mm	KR100x140G32	KR100x140R32
	500 x 700 mm	484 x 684 mm	545 x 745 x 20 mm	KR50x70G32	KR50x70R32
Profil 32 mm SEC	A3 (297 x 420 mm)	277 x 400 mm	342 x 465 x 20 mm	KRA3G32SEC	KRA3R32SEC
	A2 (420 x 594 mm)	400 x 574 mm	465 x 639 x 20 mm	KRA2G32SEC	KRA2R32SEC
	A1 (594 x 841 mm)	574 x 821 mm	639 x 886 x 20 mm	KRA1G32SEC	KRA1R32SEC
	A0 (841 x 1189 mm)	821 x 1179 mm	886 x 1234 x 20 mm	KRA0G32SEC	KRA0R32SEC
	500 x 700 mm	480 x 680 mm	545 x 745 x 20 mm	KR50x70G32SEC	KR50x70R32SEC
	700 x 1000 mm	680 x 980 mm	745 x 1045 x 20 mm	KR70x100G32SEC	KR70x100R32SEC
Profil 45 mm	A1 (594 x 841 mm)	550 x 797 mm	639 x 886 x 22 mm	KRA1G45	NEVYRÁBÍ SE
	A0 (841 x 1189 mm)	797 x 1145 mm	886 x 1234 x 22 mm	KRA0G45	
	700 x 1000 mm	656 x 956 mm	745 x 1045 x 22 mm	KR70x100G45	

>> KLAPRÁM DO VÝLOHY

>> WINDOW SNAPFRAMES

Hliníkový klaprám určený pro oboustrannou prezentaci plakátů ve výlohách a oknech. Jeho výraznou předností je skutečnost, že výměna motivů v rámu se provádí zepředu pouhým odklopením rámového profilu. Na vnitřní straně výlohy je umístěn klaprám a dva plakáty. Pro perfektní estetický dojem je z venkovní strany přilepen rám zakrývající lepené části uvnitř výlohy.

Rám dodáváme s profilem o šířce 25 mm nebo 32 mm s ostrými rohy.

Window snapframes je dodáván v balení, které plně vyhovuje normám ISO a které je schváleno transportními společnostmi.

Na přání zákazníka je možno dodat speciální paket složený z černé popisovatelné fólie a příslušných kříd.



ROZMĚR PLAKÁTU	VIDITELNÝ ROZMĚR PLAKÁTU	VNĚJŠÍ ROZMĚR RÁMU	OBJEDNACÍ KÓDY	
			32 mm	25 mm
A3 (297 x 420 mm)	277 x 400 mm	342 x 465 x 20 mm	WKRA3G32	WKRA3G25
A2 (420 x 594 mm)	400 x 574 mm	465 x 639 x 20 mm	WKRA2G32	WKRA2G25
A1 (594 x 841 mm)	574 x 821 mm	639 x 886 x 20 mm	WKRA1G32	WKRA1G25
A0 (841 x 1189 mm)	821 x 1179 mm	886 x 1234 x 20 mm	WKRA0G32	WKRA0G25
500 x 700 mm	480 x 680 mm	545 x 745 x 20 mm	WKR50x70G32	WKR50x70G25
700 x 1000 mm	680 x 980 mm	745 x 1045 x 20 mm	WKR70x100G32	WKR70x100G25



>> Výrobek byl podroben sérii testů balení ve shodě s postupem předepsaným **DIN ISO 2206** + **DIN ISO 2248** (metodika užívaná UPS). Celé balení splnilo všechny předepsané požadavky.

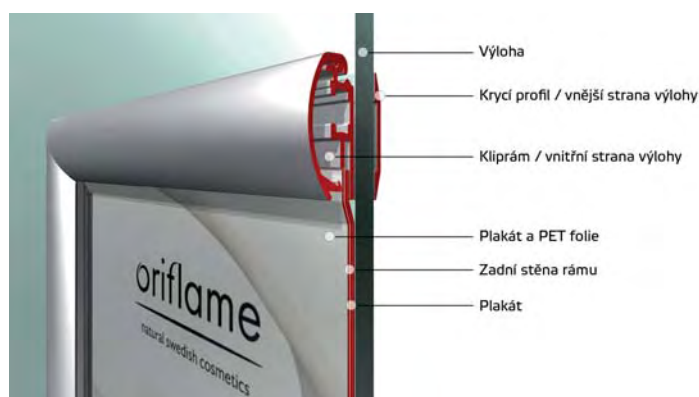

➤ ZÁKAZNICKÝ POUTAČ COMPASSO®

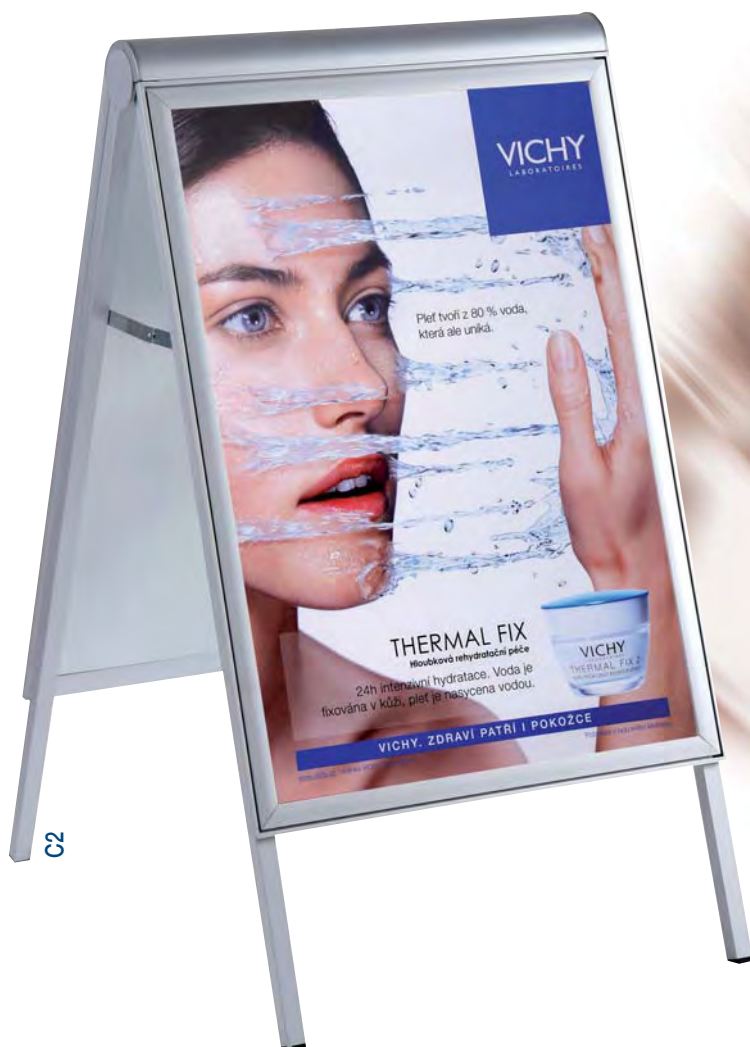

VODĚVZDORNÝ



Patentovaná technologie – užívána na základě licence.

>> ZÁKAZNICKÝ POUTAČ COMPASSO™

Poutač nové generace – velice kvalitní a odolná hliníková konstrukce, která zaručuje dokonalou stabilitu. Design a elegantní zpracování byly vytvořeny ve spolupráci s vyhlášeným německým průmyslovým designérem.

- výraznou předností tohoto poutače je skutečnost, že výměna motivů v poutači se provádí zepředu pouhým odklopením rámového profilu
- vodězdorná a antireflexní fóliová kapsa chrání prezentovaný materiál před klimatickými vlivy, UV zářením a následným blednutím
- umožňuje rozmanité umístění Vašeho pevného reklamního sloganu nebo firemního loga
- výhodou je mimořádná nárazuvzdorná zadní stěna poutače z nerezavějícího kovu
- poutač je opatřen novým systémem klaprámu COMPASSO™ zaručujícím snadnou a rychlou výměnu plakátů
- nabízíme též velkou paletu dvoubarevných kombinací ve stupnici RAL (standard je stříbrná barva elox EV1)
- COMPASSO™ je možno na přání zákazníka vybavit kompletem složeným z černé popisovatelné folie a kříd

	ROZMĚR PLAKÁTU	VIDITELNÝ ROZMĚR PLAKÁTU	VNĚJŠÍ ROZMĚR RÁMU	OBJEDNACÍ KÓDY
VODĚVZDORNÝ BEZ TOP KARTY	A2 (420 x 594 mm)	420 x 594 mm	486 x 660 mm	ZPC2A2
	A1 (594 x 841 mm)	594 x 841 mm	660 x 907 mm	ZPC2A1
	A0 (841 x 1189 mm)	841 x 1189 mm	907 x 1255 mm	ZPC2A0
	500 x 700 mm	500 x 700 mm	566 x 766 mm	ZPC250x70
	700 x 1000 mm	700 x 1000 mm	766 x 1066 mm	ZPC270x100
VODĚVZDORNÝ S PEVNOU TOP KARTOU	A2 (420 x 594 mm)	206 x 476 mm	216 x 486 mm	ZPC1A2
	A1 (594 x 841 mm)	206 x 650 mm	216 x 660 mm	ZPC1A1
	A0 (841 x 1189 mm)	807 x 293 mm	907 x 303 mm	ZPC1A0
	500 x 700 mm	556 x 206 mm	566 x 216 mm	ZPC150x70
	700 x 1000 mm	293 x 756 mm	303 x 766 mm	ZPC170x100



PROVEDENÍ C1 S HORNÍ PEVNOU TOPKARTOU



BEZPEČNÝ ZAOBLENÝ DESIGN



PROVEDENÍ C2 V BAREVNÉ VERZI BLACKLINE



VYMĚNITELNÁ TOP KARTA (NA OBJEDNÁVKU)



VODĚVZDORNÁ KAPSA NA PLAKÁT



MOŽNOST BAREVNÉHO PROVEDENÍ DLE STUPNICE RAL



PROVEDENÍ C3 SE SPODNÍ PEVNOU TOPKARTOU

➤ ZÁKAZNICKÝ POUTAČ STANDARD



made in EU 

>> ZÁKAZNICKÝ POUTAČ STANDARD

Oboustranné plakátové stojany s hliníkovými zaklapávacími rámy. Jejich výraznou předností je skutečnost, že výměna motivů v poutačích se provádí zeředu pouhým odklopením rámového profilu. Tyto stojany dodáváme v provedení s kulatými (R) nebo ostrými (G) rohy. Poutače jsou velmi stabilní díky nohám z hliníkového profilu (o rozměrech 25 x 25 mm) s nárazuvzdorným nerezovým zadním panelem.

Stojany jsou odolné proti vlivům počasí: integrované otvory odvádí vodu, antireflexní krycí fólie chrání plakát proti UV záření a odleskům světla. Zadní stěnu poutače je možné vyrobit též s popisovatelnou bílou nebo černou plochou.

Standardně se poutače dodávají ve stříbrné barvě elox EV1, na přání zákazníka je však možné dodat rám i v barevné úpravě ve stupnici RAL. Dodávaná balení vyhovují ISO normám a jsou schváleny transportními společnostmi.

	ROZMĚR PLAKÁTU	VIDITELNÝ ROZMĚR PLAKÁTU	VNĚJŠÍ ROZMĚR RÁMU	OBJEDNACÍ KÓDY	
				OSTRÝ ROH	OBLÝ ROH
STANDARD	A2 (420 x 594 mm)	404 x 578 mm	465 x 1070 mm	ZPA2G32ME	ZPA2R32ME
	A1 (594 x 841 mm)	578 x 825 mm	639 x 1190 mm	ZPA1G32ME	ZPA1R32ME
	A0 (841 x 1189 mm)	825 x 1173 mm	886 x 1490 mm	ZPA0G32ME	ZPA0R32ME
	500 x 700 mm	484 x 684 mm	545 x 1070 mm	ZP50x70G32ME	ZP50x70R32ME
	700 x 1000 mm	684 x 984 mm	745 x 1490 mm	ZP70x100G32ME	ZP70x100R32ME
	1000 x 1400 mm	984 x 1384 mm	1045 x 1890 mm	ZP100x140G32ME	ZP100x140R32ME
VODĚVZDORNÉ	A2 (420 x 594 mm)	410 x 584 mm	477 x 1070 mm	ZPA2G32MEWR	ZPA2R32MEWR
	A1 (594 x 841 mm)	584 x 831 mm	651 x 1190 mm	ZPA1G32MEWR	ZPA1R32MEWR
	A0 (841 x 1189 mm)	831 x 1179 mm	898 x 1490 mm	ZPA0G32MEWR	ZPA0R32MEWR
	500 x 700 mm	490 x 690 mm	557 x 1070 mm	ZP50x70G32MEWR	ZP50x70R32MEWR
	700 x 1000 mm	690 x 990 mm	757 x 1490 mm	ZP70x100G32MEWR	ZP70x100R32MEWR



↑↑
(G)

PROVEDENÍ
S OSTRÝM ROHEM



↑↑
(R)

PROVEDENÍ
S OBLÝM ROHEM

>> PŘÍSLUŠENSTVÍ

SPECIÁLNÍ POPISOVATELNÝ POVRCH FIXY/KŘÍDA



DRÁTĚNÝ KOŠÍK NA LETÁKY



A4
A5
1/3 A4 (DL)

TOP KARTA



DRŽÁK TOP KARTY >>

SADA KŘÍDOVÝCH FIXŮ



➤ ZÁKAZNICKÝ INTERIÉROVÝ POUTAČ



>> ZÁKAZNICKÝ INTERIÉROVÝ POUTAČ

Oboustranný zákaznický poutač tvaru „A“ využívající 25 mm klaprámy s oblými rohy. Dobrá stabilita je zajištěna nohami z 20 mm čtvercového profilu a zadní desky jsou osazeny šedými plastovými zády. Díky lehké konstrukci je manipulace s poutačem velmi snadná. Doporučujeme zejména pro využití v interiéru. Standardní součástí dodávky je antireflexní folie chránící plakáty.

ROZMĚR PLAKÁTU	VIDITELNÝ ROZMĚR PLAKÁTU	VNĚJŠÍ ROZMĚR RÁMU	OBJEDNACÍ KÓDY	
			OSTRÝ ROH	OBLÝ ROH
A2 (420 x 594 mm)	400 x 574 mm	450 x 624 mm	ZPA2G25	ZPA2R25
A1 (594 x 841 mm)	574 x 821 mm	624 x 871 mm	ZPA1G25	ZPA1R25
500 x 700 mm	480 x 680 mm	530 x 730 mm	ZP50x70G25	ZP50x70R25
700 x 1000 mm	680 x 980 mm	730 x 1030 mm	ZP70x100G25	ZP70x100R25

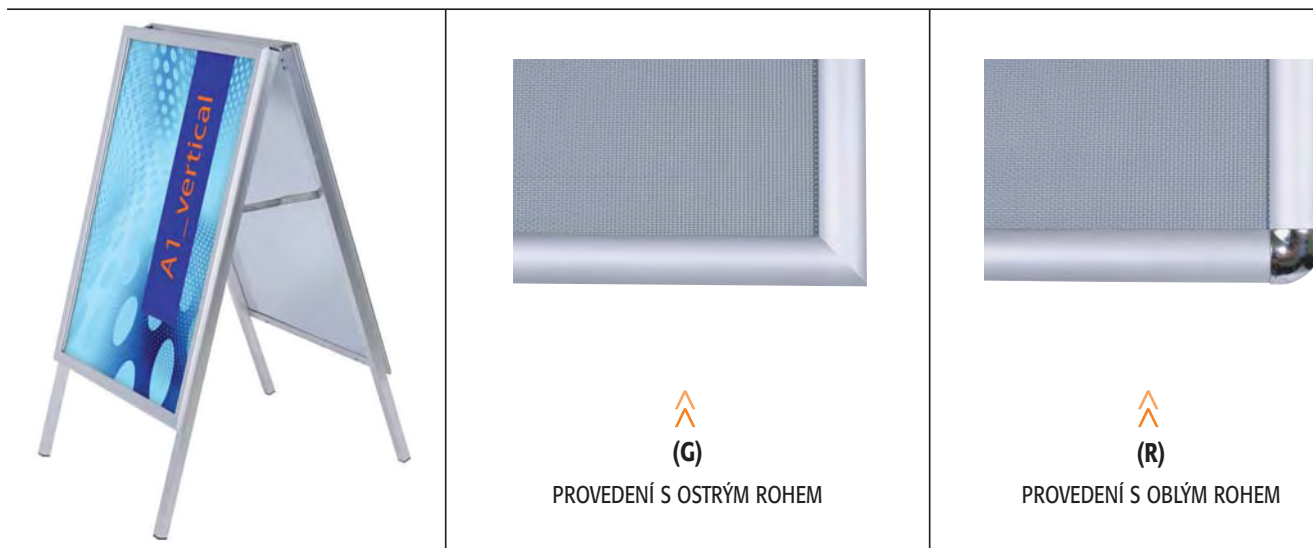

>> PŘÍSLUŠENSTVÍ

SPECIÁLNÍ POPISOVATELNÝ POVRCH FIXY/KŘÍDA



DRÁTĚNÝ KOŠÍK NA LETÁKY



A4
A5
1/3 A4 (DL)

TOP KARTA



DRŽÁK TOP KARTY >>

SADA KŘÍDOVÝCH FIXŮ



WINDTALKER™ I

WINDTALKER™ I

Speciální typ zákaznického poutače určený pro náročné povětrnostní podmínky. Vodou (či pískem) plněná základna a pevné pružiny zajišťují stabilitu i ve chvíli, kdy se do stojanu opírá silný vítr. Wind Talker je možné kdykoli a jednoduše přemístit díky kolečkům, která jsou integrována přímo v základně stojanu.

Solidní stříbrné klaprámy, do kterých jsou umísťovány plakáty na WindTalkeru, dodáváme ve třech velikostech A0, A1 a nestandardní 700 x 1000 mm.



ROZMĚR PLAKÁTU	VIDITELNÝ ROZMĚR PLAKÁTU	VNĚJŠÍ ROZMĚR RÁMU	OBJEDNACÍ KÓDY
A1 (594 x 841 mm)	550 x 797 mm	639 x 886 mm	WTA1
A0 (841 x 1189 mm)	797 x 1145 mm	886 x 1234 mm	WTA0
500 x 700 mm	456 x 656 mm	545 x 745 mm	WT50x70
700 x 1000 mm	656 x 956 mm	745 x 1045 mm	WT70x100

>> WINDTALKER™ II

>> WINDTALKER™ II

Základna je plněna vodou nebo pískem. Patentovaná konstrukce zaručuje složení bez použití nářadí. Robustní kolečka zaručují snadnou manipulaci.



ROZMĚR PLAKÁTU	VIDITELNÝ ROZMĚR PLAKÁTU	VNĚJŠÍ ROZMĚR RÁMU	OBJEDNACÍ KÓDY
A1 (594 x 841 mm)	571 x 818 mm	659 x 906 mm	WTA1II
A0 (841 x 1189 mm)	818 x 1166 mm	906 x 1254 mm	WTA0II
700 x 1000 mm	677 x 977 mm	765 x 1065 mm	WT70x100II

>> WINDTALKER™ PRO

>> WINDTALKER® PRO

Poslední vývoj ve větru odolné reklamě. Prostřednictvím této nové uzavřené plastové konstrukci si vše usnadníte a toto řešení vám zaručí bezpečný provoz bez hliníkových ostrých rohů a kovových konstrukcí. Integrovaná kolečka zaručují snadné přemísťování za každého počasí. Standardní barva je šedá/šedá. Na zakázku je možné vybírat z 25 RAL barev. Jiné rozměry plakátů se připravují. Základna je plněna vodou nebo pískem.



- rychlá a jednoduchá výměna plakátů
- atraktivní deska
- voděvzdorný



ROZMĚR PLAKÁTU	VIDITELNÝ ROZMĚR PLAKÁTU	VNĚJŠÍ ROZMĚR RÁMU	OBJEDNACÍ KÓDY
A1 (594 x 841 mm)	570 x 820 mm	725 x 1280 mm	WTA1PRO

>> TRI-BOARD

>> TRI-BOARD

Trojboký stojan se třemi DIN A1 klaprámy je vyráběn v provedení stříbrného eloxu EV1. Zadní stěny rámu jsou vyrobeny z nerezavějícího plechu odolného vůči nárazu. Do spodního profilu rámu jsou integrovány otvory, umožňující případný odtok nahromaděné vody. Antireflexní fólie chrání Váš plakát proti UV záření a proti blednutí motivu.

Stojan TRI-BOARD je možné kromě standardního stříbrného provedení dodat i v barevné úpravě dle stupnice RAL. Stojan lze dále na základě objednávky vybavit i speciálním pakem složeným z černé popisovatelné fólie a příslušných křídových fixů.



OBJEDNACÍ KÓDY	
TBA1M	TRI-BOARD FORMÁTU A1 CELKOVÁ VÝŠKA 1800 mm

JINÉ FORMÁTY PLAKÁTOVÝCH RÁMŮ A PRAVIDELNÝ STOJANU JSOU MOŽNÉ NA POPTÁVKU

>> POSTERSNAPPER

> POSTERSNAPPER

Nejjednodušší uchycení plakátu z kvalitního hliníkového materiálu. Plakát či lehký papírový banner je v horní a dolní části zaklapnut do profilu (25 mm) a připraven k uzavření za dva nainstalované háčky. Výhodou PosterSnapperu je velmi snadná výměna motivu a možnost rychlého přemístění rámu (skládá se pouze ze dvou profilů).

Dodávaný set se skládá ze dvou profilů, čtyř plastových koncovek a dvou kovových háčků.



ROZMĚR PLAKÁTU	OBJEDNACÍ KÓDY
A4 (210 x 297 mm)	PP21
A3 (297 x 421 mm)	PP30
A2 (421 x 594 mm)	PP42
500 x 700 mm	PP50
A1 (594 x 841 mm)	PP60
700 x 1000 mm	PP70
A0 (841 x 1189 mm)	PP85
1000 mm	PP100
1200 mm	PP120
1500 mm	PP150
2000 mm	PP200
3000 mm	PP300



>> PŘÍSLUŠENSTVÍ

ZÁVĚS >>

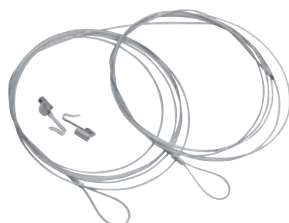

POSTERSTRETCH®

POSTERSTRETCH®

Tento display představuje elegantní způsob vystavení vašeho plakátu za velmi rozumnou cenu.

Motiv je v rámu uchycen čtyřmi klipsnými, které jsou umístěny na pružině v každém rohu rámečku.

Díky tomu lze tento rám užít nejen pro standardní formáty, ale i pro plakáty o několik centimetrů větší či menší. PosterStretch je dodáván i se dvěma háčky, které slouží k zavěšení displaye.



ROZMĚR PLAKÁTU	OBJEDNACÍ KÓDY
A5 (148 x 210 mm)	PSA5
A4 (210 x 297 mm)	PSA4
A3 (297 x 420 mm)	PSA3
A2 (420 x 594 mm)	PSA2
A1 (594 x 841 mm)	PSA1
500 x 700 mm	PS50x70
700 x 1000 mm	PS70x100

ROH POSTERSTRETCH



PŘÍSLUŠENSTVÍ



PŘÍSAVKY

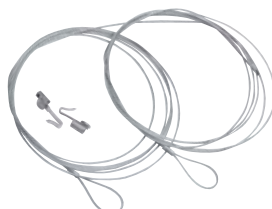

ZÁVĚS

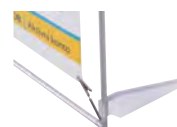

PLEXI NOŽIČKY
K POSTAVENÍ RÁMU

» SIGN SYSTEM – ORIENTAČNÍ SYSTÉM

» SIGN SYSTEM – ORIENTAČNÍ SYSTÉM

Univerzální systém jednoduchý na obsluhu, který je možné využít jak venku, tak uvnitř budov. Díky použití zaklapávacích profilů je výměna informací velmi jednoduchá a rychlá. Rámeček je navíc možné umístit jak na výšku, tak na šířku.

Způsobů, jak využít Sign System Snap, je mnoho: menší reklamní sdělení, informační systém, orientační tabulky, jmenovky, označení dveří.

Rámeček se skládá z pevné zadní tabulky, ke které jsou připevněny dva hliníkové profily (15 mm), čtyři plastové koncovky a ochranná antireflexní folie.



ROZMĚRY VKLÁDANÉHO LETÁČKU	OBJEDNACÍ KÓDY
86 x 55 mm	SS86x55
50 x 100 mm	SS50x100
100 x 200 mm	SS100x200
155 x 155 mm	SS155x155
170 x 160 mm	SS170x160
170 x 120 mm	SS170x120
200 x 200 mm	SS200x200

Další rozměry dle vašich požadavků.

MEMO RAIL

MEMO RAIL

Pro velmi snadnou prezentaci skic, návrhů, prezentací a jiných informací. Skvělé pro firemní jednací prostory. Dokumenty zasunete zespodu do profilu a ty jsou fixovány kuličkami ve vlastním profilu, pro vysunutí stačí jen silněji dokumenty vytáhnout.



DÉLKA PROFILU	OBJEDNACÍ KÓDY
500 mm	MR50
1000 mm	MR100
2000 mm	MR200

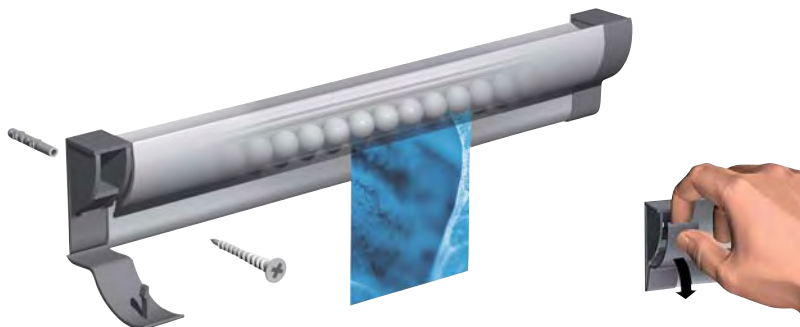

>> SLIDE-IN FRAME

> SLIDE-IN FRAME

Praktická a levná alternativa pro oboustrannou prezentaci motivu. Lehký hliníkový rám, do něhož snadno vložíte Váš plakát, vyniká šířkou pouze 20 mm, a tudíž je skvělým řešením pro zavěšení poutače na strop.

SLIDE-IN FRAME dodáváme společně se dvěma antireflexními fóliemi chránícími plakát před UV zářením a následným blednutím. Stojan lze dále na základě objednávky vybavit i speciálním paketem složeným z černé popisovatelné fólie a příslušných křídových fixů. Kompletní balení obsahuje také vnitřní zpevňující panel a dva háčky pro snadné zavěšení rámu.



<< 20 mm ÚZKÝ PROFIL

SNADNÁ VÝMĚNA >>



ROZMĚR PLAKÁTU	OBJEDNACÍ KÓDY
A4 (210 x 297 mm)	SFA4
A3 (297 x 420 mm)	SFA3
A2 (420 x 594 mm)	SFA2
A1 (594 x 841 mm)	SFA1
A0 (841 x 1189 mm)	SFA0
500 x 700 mm	SF50x70
700 x 1000 mm	SF70x100

» INFO - TOPPER

» INFO - TOPPER

Nový oboustranný stojatý rámeček nabízí snadnou výměnu reklamního motivu systémem horizontálního zasunutí. Je velice vhodný pro umístění na libovolný plochý povrch (strop, zeď, pult, benzinové pumpy) a to jak uvnitř budov tak venku.

INFO TOPPER je vybaven speciální voděvzdornou kapsou na plakáty a gumovým těsnícím páskem po celé délce otevřené strany. Základna rámečku je na spodní straně standardně opatřena dvěma lepicími páskami zaručujícími co nejlepší stabilitu.



ROZMĚR PLAKÁTU	OBJEDNACÍ KÓDY
A4 (210 x 297 mm)	ITA4
A3 (297 x 420 mm)	ITA3



>> BANNER DISPLAY



>> BANNER DISPLAY

Ideální stojan pro rychlé vystavení a prezentaci Vašich produktů, fotografií a reklamní komunikace. Lehká a skladná konstrukce banner displaye Vám zajistí snadný převoz, rychlé rozložení a jednoduché složení. Zaklapávací profily zároveň umožňují rychlou a efektivní výměnu banneru.

Na přání jsme schopni dodat Banner Display i v oboustranné verzi.

Během převozu je konstrukce a prezentační banner chráněn elegantní taškou, která je součástí dodávky.

Banner display je vyráběn v stříbrné elox EV1 barvě. Balení našeho produktu vyhovuje normám ISO a bylo schváleno transportními společnostmi.

Při zaslání tiskového pdf ve formátu 1:1 Vám zajistíme kompletní dodávku včetně potštění banneru.

ROZMĚR BANERU	OBJEDNACÍ KÓDY	BALENÍ	
600 x 2000 mm - 2,5 kg	BD60x200	1	VČETNĚ TRANSPORTNÍ TAŠKY BALENO JEDNOTLIVĚ
800 x 2000 mm - 3,3 kg	BD80x200	1	
900 x 2000 mm - 3,7 kg	BD90x200	1	
1000 x 2000 mm - 4,3 kg	BD100x200	1	
600 x 2000 mm	BD60x200 - 25	25	BEZ TRANSPORTNÍ TAŠKY BALENO PO 25 KS
800 x 2000 mm	BD80x200 - 25	25	
900 x 2000 mm	BD90x200 - 25	25	
1000 x 2000 mm	BD100x200 - 25	25	

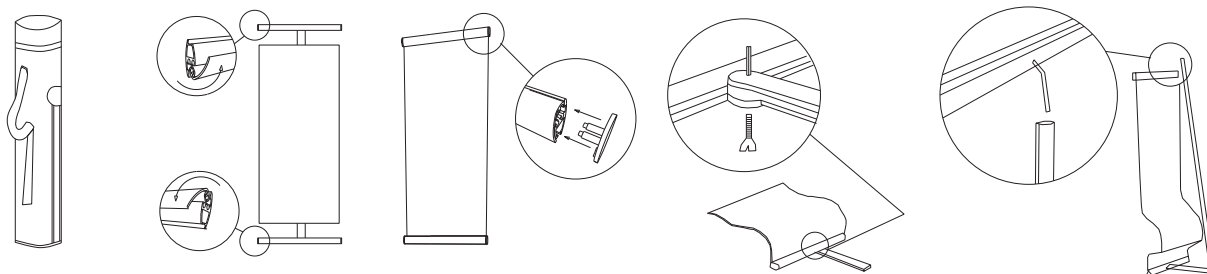

>> PŘÍSLUŠENSTVÍ



<< TRANSPORTNÍ TAŠKA >>



>> BANNER PROFILE

>> BANNER PROFILE

Ojedinelý typ presentačního uchycení plakátu: do horního a dolního profilu je jednoduchým zaklapnutím vložen tištěný motiv. Banner Profile je navržen tak, aby udržel i velmi pevné a těžké plakáty.

Tento display je možné velmi jednoduše umístit do volného prostoru – je proto dodáván i s háčky a pevnými ocelovými lankami pro uchycení. Presentace tak může být zavěšena v kterékoli části místnosti (nikoli tedy jenom na zdi) a zároveň umožňuje využít oboustranný motiv.



BP

BANNER ROZMĚR	OBJEDNACÍ KÓDY
210 mm	BP21
300 mm	BP30
420 mm	BP42
500 mm	BP50
600 mm	BP60
700 mm	BP70
800 mm	BP80
850 mm	BP85
900 mm	BP90
1000 mm	BP100
1200 mm	BP120
1800 mm	BP180
2800 mm	BP280
3000 mm	BP300

Jiné rozměry na zakázku.

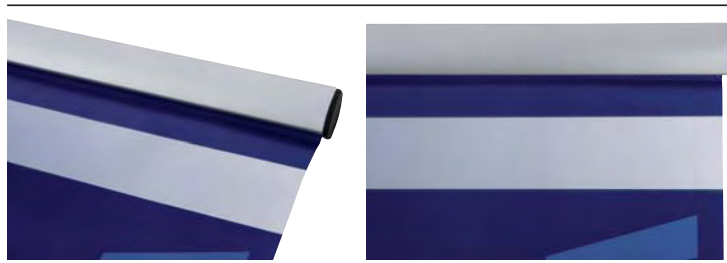

>> PŘÍSLUŠENSTVÍ

ZÁVĚS >>

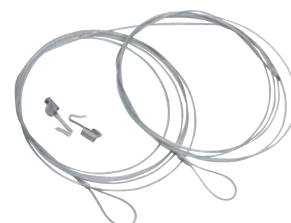

>> ROLL UP EXCLUSIVE

>> ROLL UP EXCLUSIVE

Nová, vysoce kvalitní verze oblíbeného Roll Up systému, která je vybavena jedinečnou základnou. Základna je provedena ve velmi elegantním designu, v němž je působivě kombinován hliník s plastem. Plastové prvky základny standardně dodáváme v černé barvě, ale při objednávce nad 100 kusů, jej lze dodat i v barvách dle Vašeho přání. Celý systém je velice stabilní díky vyklápěcím podporám.

Produkt dodáváme se dvěma hliníkovými zaklapávacími profily, které umožňují bezchybné uchycení motivu v systému a zároveň zaručují jeho snadnou výměnu, kterou lze opakovat bez omezení. Stojan má rozměr 850 x 2000 cm, avšak pro přepravu jej lze zabalit do kvalitní přenosné tašky, která je standardním příslušenstvím produktu.

Při zaslání tiskového pdf ve formátu 1:1 Vám zajistíme kompletní dodávku včetně potisku banneru. Při vytváření podkladů počítejte, prosím, s přidáním 100 mm materiálu ve spodní části, který je skrytý v základně stojanu.



BANNER ROZMĚR	OBJEDNACÍ KÓDY
850 x 2000 mm	RE85x200

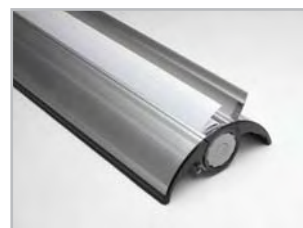

» ROLL UP

» ROLL UP

Tento elegantní, snadno přenosný hliníkový stojan má hned několik předností. Vyniká především velice jednoduchou konstrukcí, ale také dobrou stabilitou, která je zajištěna širokými rameny základny. Konstrukce Roll Upu je určena pro dlouhodobou prezentaci jednoho produktu či reklamního sdělení, u níž zajišťuje maximální trvanlivost a jednoduché používání. Rozměr celého stojanu je 2000 x 850 mm, avšak po zabalení do kvalitní přenosné tašky, kterou standardně dodáváme spolu se stojanem, zabírá zcela minimální prostor.

Při zaslání tiskového pdf ve formátu 1:1 Vám zajistíme kompletní dodávku včetně potštění banneru. Při vytváření podkladů počítejte, prosím, s přidáním 200 mm materiálu ve spodní části, který je skrytý v základně stojanu.

BANNER ROZMĚR	OBJEDNACÍ KÓDY
850 x 2000 mm	RU85x200
1000 x 2000 mm	RU100x200



➤ MULTISTAND

➤ MULTISTAND

Stojan Multistand umožňuje velké množství konfigurací. Vybírat můžete z velkého množství příslušenství jako jsou klaprámy, plexi kapsy, bannery, stojánky na letáky a top karty. Komponenty můžete umísťovat do libovolné výšky a mohou být objednány individuálně.





MSM + 4x MSKRA4G37 + MSBP60



MSM + 6x MSKRA3G37



MSM + 4x MSKRA4G37 + 2x MSKRA2G37



MSM + 2x MSKRA2G37 + MSBP60



MSM + MSBP60 + MSBP42



MSM + MSBP60

* ohne Monitor/monitor not included



MSM + 10x MSST230 + MSTOP1



MSM + 3x MSST230 + MSBP60



MSM + 8x MSAPA4P



MSM + 5x MSST230

* ohne Monitor/monitor not included

OBJEDNACÍ KÓDY	
MSM	MULTISTAND PROFIL STŘÍBRNĚ ELOXOVANÝ EV1/E6 1850 mm S OCELOVOU ZÁKLADNOU 425 x 500 x 5 mm
MSKRA4G37	A4 COMPASSO KLAPRÁM VČETNĚ ÚCHYTŮ
MSKRA3G37	A3 COMPASSO KLAPRÁM VČETNĚ ÚCHYTŮ
MSKRA2G37	A2 COMPASSO KLAPRÁM VČETNĚ ÚCHYTŮ
MSKR50X70G37	500 x 700 MM COMPASSO KLAPRÁM VČETNĚ ÚCHYTŮ
MSST230	DRŽÁK NA LETÁKY FST230 (A4 NA VÝŠKU) VČETNĚ ÚCHYTŮ
MSBP42	BANNER PROFIL 420 mm VČETNĚ ÚCHYTŮ
MSBP60	BANNER PROFIL 600 mm VČETNĚ ÚCHYTŮ
MSBP70	BANNER PROFIL 700 mm VČETNĚ ÚCHYTŮ
MSBP80	BANNER PROFIL 800 mm VČETNĚ ÚCHYTŮ
MSTOP1	TOP KARTA VČETNĚ ÚCHYTŮ Z BOKU
MSTOP2	TOP KARTA VČETNĚ ÚCHYTU
MSAPA5P	PLEXI KAPSA DIN A5 NA VÝŠKU VČETNĚ ÚCHYTŮ
MSAPA4P	PLEXI KAPSA DIN A4 NA VÝŠKU VČETNĚ ÚCHYTŮ
MSAPA3P	PLEXI KAPSA DIN A3 NA VÝŠKU VČETNĚ ÚCHYTŮ
MSAPA2P	PLEXI KAPSA DIN A2 NA VÝŠKU VČETNĚ ÚCHYTŮ
MSAP50x70P	PLEXI KAPSA 500 x 700 mm NA VÝŠKU VČETNĚ ÚCHYTŮ
MSAPA5L	PLEXI KAPSA DIN A5 NA ŠÍŘKU VČETNĚ ÚCHYTŮ
MSAPA4L	PLEXI KAPSA DIN A4 NA ŠÍŘKU VČETNĚ ÚCHYTŮ
MSAPA3L	PLEXI KAPSA DIN A3 NA ŠÍŘKU VČETNĚ ÚCHYTŮ
MSAPA2L	PLEXI KAPSA DIN A2 NA ŠÍŘKU VČETNĚ ÚCHYTŮ
MSAP50x70L	PLEXI KAPSA 500 x 700 mm NA ŠÍŘKU VČETNĚ ÚCHYTŮ

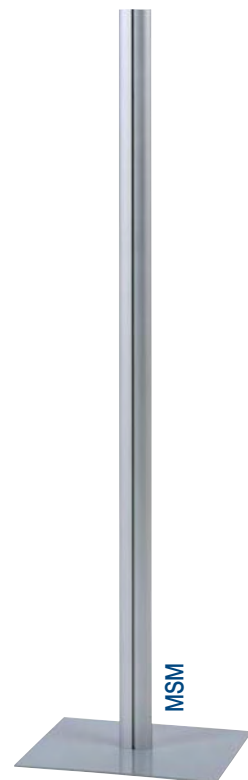

>> PŘÍSLUŠENSTVÍ



MSTOP1



MSTOP2



MSBP60



MSAPA4P



MSST230



MSKRA3G37

➤ SVĚTELNÝ RÁM LED

NOVINKA



Certifikováno státní zkušebnou

>> SVĚTELNÝ RÁM LED

Novinkový světelný plakátový rám, kdy je prosvětlení plakátu zajištěno vysoce svítivými LED diodami s dlouhou životností. Rám je dodáván v jednostranném i oboustranném provedení s novými zaklapávacími profily pro uchycení plakátu. Technologie kombinace LED, speciálního plexi a podtisku zajišťuje maximální prosvícení. Rám je dodáván včetně adaptéru pro napájení diod. Jeho nízká spotřeba jej předurčuje pro nepřetržitý světelný provoz. Je potřeba o 70 % méně energie než u standardních světelných boxů. Životnost světelných diod je 50 000 hodin.

ROZMĚR PLAKÁTU	VIDITELNÝ ROZMĚR PLAKÁTU	VNĚJŠÍ ROZMĚR RÁMU	OBJEDNACÍ KÓDY	PŘÍKON
A4 (210 x 297 mm)	192 x 279 mm	244 x 331 x 24 mm	PLEDA4	2 W
A3 (297 x 420 mm)	279 x 402 mm	331 x 451 x 24 mm	PLEDA3	3 W
A2 (420 x 594 mm)	402 x 576 mm	451 x 625 x 24 mm	PLEDA2	9 W
A1 (594 x 841 mm)	576 x 823 mm	625 x 872 x 24 mm	PLEDA1	21 W
A0 (841 x 1189 mm)	823 x 1171 mm	872 x 1220 x 24 mm	PLEDA0	29 W
500 x 700 mm	482 x 682 mm	531 x 731 x 24 mm	PLED50x70	17 W
700 x 1000 mm	682 x 982 mm	731 x 1031 x 24 mm	PLED70x100	24 W

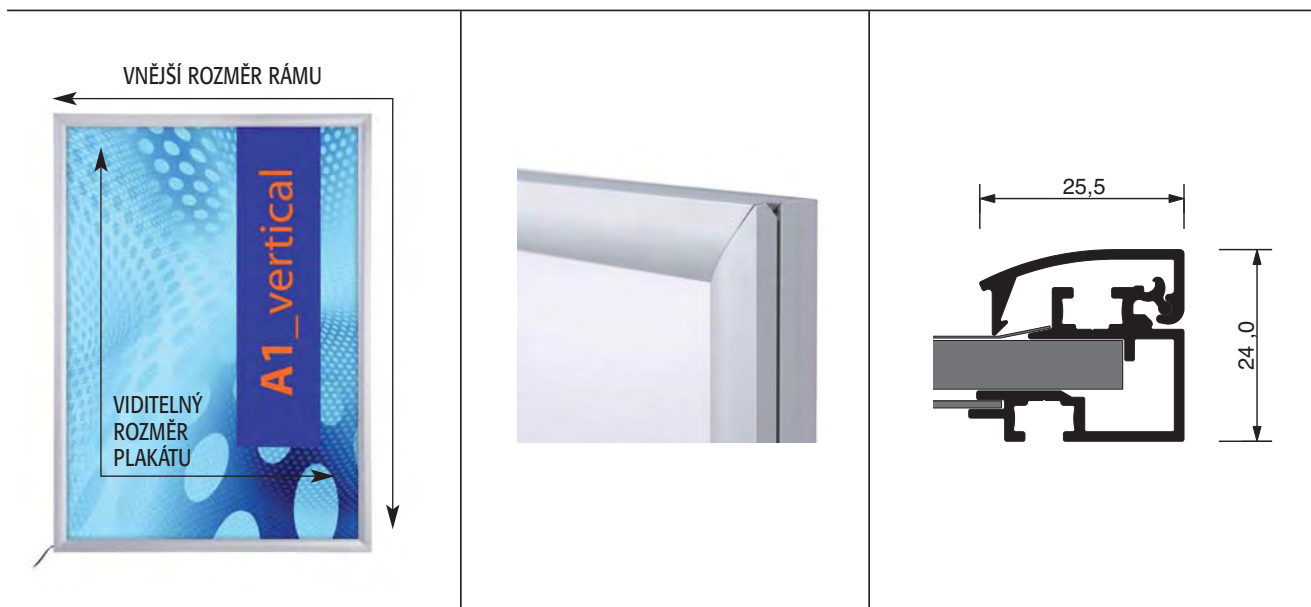

>> PŘÍSLUŠENSTVÍ



<< ZÁVĚS

>> SVĚTELNÝ RÁM CLASSIC



Certifikováno státní zkušebnou

>> SVĚTELNÝ RÁM CLASSIC

Velice elegantní a kvalitní rám, jehož celá plocha je dokonale podsvícena. Nabízíme jak jednostranné provedení o šířce pouhých 52 mm, tak provedení oboustranné. Obě tyto verze využívají zaklapávací systém rámu pro snadnou výměnu motivu.

Příjemný vzhled rámu zajišťuje standardní stříbrná povrchová úprava elox EV1, přičemž je na Vaše přání možno rám dodat v barevné úpravě ve stupnici RAL.

Součástí dodávky je kompletní příprava pro instalaci – vrtané otvory na zadní části rámu a dva stropní háčky pro zavěšení „v prostoru“.

Světelný rám CLASSIC plně vyhovuje požadavkům odpovídajícím platným předpisům CE, navíc je dodáván v balení, které splňuje normy ISO a které je schváleno transportními společnostmi.

ROZMĚR PLAKÁTU	VIDITELNÝ ROZMĚR PLAKÁTU	VNĚJŠÍ ROZMĚR RÁMU	OBJEDNACÍ KÓDY		ZÁŘIVKY
			SINGLE	DOUBLE	
A3 (297 x 420 mm)	277 x 400 mm	347 x 470 x 52 mm	PLCA3	PLCA3D	2 x 15 W
A2 (420 x 594 mm)	400 x 574 mm	470 x 644 x 52 mm	PLCA2	PLCA2D	3 x 18 W
A1 (594 x 841 mm)	574 x 821 mm	644 x 891 x 52 mm	PLCA1	PLCA1D	6 x 18 W
A0 (841 x 1189 mm)	821 x 1169 mm	891 x 1239 x 52 mm	PLCA0	PLCA0D	6 x 36 W
500 x 700 mm	480 x 680 mm	550 x 750 x 52 mm	PLC50x70	PLC50x70D	3 x 16 W
700 x 1000 mm	680 x 980 mm	750 x 1050 x 52 mm	PLC70x100	PLC70x100D	6 x 36 W

Nestandardní rozměry, s hloubkou boxu 60 mm, jsou na poptávku.

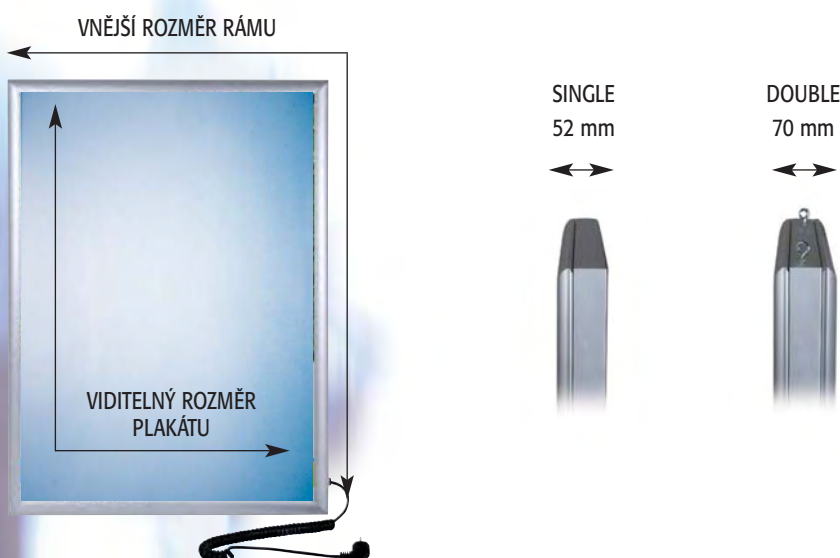

>> Výrobek byl podroben sérii testů balení ve shodě s postupem předepsaným **DIN ISO 2206** a **DIN ISO 2248** (metodika užívaná UPS). Celé balení splnilo všechny předepsané požadavky.

>> PŘÍSLUŠENSTVÍ



<< ZÁVĚS

>> SVĚTELNÝ RÁM ARCUATO™



Certifikováno státní zkušebnou

>> SVĚTELNÝ RÁM ARCUATO™

Vysoce kvalitní a zajímavě klenutý světelný rám s nově navrženým oboustranným zaklapávacím systémem, jenž umožňuje snadnou výměnu plakátu a dodává zároveň světelnému boxu neotřelý vzhled. Klenutým designem přední části boxu dosahujeme jednak dokonalého podsvícení motivu a zároveň i lepší viditelnosti plakátu v prostoru.

Zadní panel je dodáván s předvrtanými otvory pro rychlé uchycení rámu na zeď a s černým krouceným elektronickým kabelem.

Světelný rám ARCUATO™ je prověřen náročnými testy a vyhovuje požadavkům odpovídajícím platným předpisům CE.

ROZMĚR PLAKÁTU	VIDITELNÝ ROZMĚR PLAKÁTU	VNĚJŠÍ ROZMĚR RÁMU	OBJEDNACÍ KÓDY	ZÁŘIVKY
A3 (297 x 420 mm)	277 x 420 mm	345 x 428 x 88 mm	PLAA3	1 x 22 W
A2 (420 x 594 mm)	400 x 594 mm	468 x 602 x 98 mm	PLAA2	1 x 36 W
A1 (594 x 841 mm)	574 x 841 mm	642 x 849 x 108 mm	PLAA1	4 x 16 W
A0 (841 x 1189 mm)	821 x 1189 mm	889 x 1197 x 123 mm	PLAA0	6 x 16 W
500 x 700 mm	480 x 700 mm	548 x 708 x 108 mm	PLA50x70	3 x 18 W
700 x 1000 mm	680 x 1000 mm	748 x 1008 x 113 mm	PLA70x100	4 x 30 W
594 x 1682 mm (2 x A1)	574 x 1682 mm	642 x 1690 x 108 mm	PLA594x1682	1 x 58 W
700 x 2000 mm (2 x B1)	680 x 2000 mm	748 x 2008 x 113 mm	PLA700x2000	2 x 36 W + 2 x 16W



>> Výrobek byl podroben sérii testů balení ve shodě s postupem předepsaným **DIN ISO 2206** a **DIN ISO 2248** (metodika užívaná UPS). Celé balení splnilo všechny předepsané požadavky.

➤ SVĚTELNÝ RÁM SLIM



Certifikováno státní zkušebnou

>> SVĚTELNÝ RÁM SLIM

Elegantní a extrémně plochý prosvětlený display (jednostranný jen 34 mm hluboký). Využívá zaklapávacích rámečků pro snadnou práci s motivem či plakátem.

Osvětlení plakátu je zajištěno jedinečnou technikou prosvětlení skla hranou – zářivky jsou umístěny v rámu, nikoli za motivem. Tím dosahujeme rovnoměrného a efektního osvětlení celého plakátu.

Světelný rám Slim dodáváme v jednostranném i oboustranném provedení.

Elegantní stříbrná povrchová úprava elox EV1 je na přání dodávána i v barevné stupnici RAL. Dodávaný rám je připraven k instalaci (vrtané otvory v zadní části rámu, dva stropní háčky pro zavěšení „v prostoru“), balení splňuje standardy ISO pro balení a je schváleno transportními firmami.

ROZMĚR PLAKÁTU	VIDITELNÝ ROZMĚR PLAKÁTU	VNĚJŠÍ ROZMĚR RÁMU	OBJEDNACÍ KÓDY		ZÁŘIVKY
			SINGLE	DOUBLE	
A3 (297 x 420 mm)	285 x 408 mm	377 x 500 x 34 mm	PLSA3	PLSA3D	2 x 8 W
A2 (420 x 594 mm)	408 x 582 mm	500 x 674 x 34 mm	PLSA2	PLSA2D	3 x 13 W
A1 (594 x 841 mm)	582 x 829 mm	694 x 941 x 36 mm	PLSA1	PLSA1D	2 x 39 W
A0 (841 x 1189 mm)	829 x 1177 mm	941 x 1289 x 36 mm	PLSA0	PLSA0D	2 x 54 W
500 x 700 mm	488 x 688 mm	580 x 780 x 34 mm	PLS50x70	PLS50x70D	2 x 13 W
700 x 1000 mm	688 x 988 mm	750 x 1050 x 36 mm	PLS70x100	PLS70x100D	2 x 4 W + 3 x 39 W

Jiné rozměry plakátu dodáváme na objednávku.



>> Výrobek byl podroben sérii testů balení ve shodě s postupem předepsaným **DIN ISO 2206** a **DIN ISO 2248** (metodika užívaná UPS). Celé balení splnilo všechny předepsané požadavky.

>> PŘÍSLUŠENSTVÍ

ZÁVĚS >>



>> SVĚTELNÝ TOTEM ARCUATO™

>> SVĚTELNÝ TOTEM ARCUATO™

Oboustranný a zajímavě klenutý světelný totem poskytuje plochu pro plakáty velikosti 594 x 841 mm (1 x DIN A1), 594 x 1682 mm (2 x DIN A1) a 700 x 2000 mm (2 x 70 x 100 cm). Vysoce kvalitní totem je vybaven novým zaklapávacím systémem, který umožňuje snadnou a rychlou výměnu reklamního motivu.

Totem standardně dodáváme v elegantně stříbřité povrchové úpravě elox EV1.

SVĚTELNÝ TOTEM ARCUATO™ zasíláme v balení obsahujícím celý komplet – zářivky, kabely a zásuvku. Finální výrobek podléhá platným předpisům pro certifikaci CE.



ROZMĚR PLAKÁTU	OBJEDNACÍ KÓDY	ZÁŘIVKY
594 x 841 mm	TL1xA1	2 x 16 W
594 x 1682 mm	TL2xA1	1 x 58 W
700 x 2000 mm	TL2x70x100	2 x 36 + 2 x 16 W



Certifikováno státní zkušebnou

>> ELYPSE BROCHURE STAND

>> ELYPSE BROCHURE STAND

Elegantní stojan s pěti velice kvalitními kapsami na letáky o velikosti DIN A4, které jsou vyrobeny z průsvitného plexiskla. Nový precizně zpracovaný eliptický profil nosných sloupků vytváří společně s průhlednými kapsami atraktivní čistý design. Výška stojanu je 1850 mm.

Na Vaše přání lze stojan dodat společně s tabulkou na firemní logo.



OBJEDNACÍ KÓDY

EBR5xA4

EBR8xA4

➤ INFO POLE



>> INFO POLE

Inovativní systém, jehož základem je stříbrný eloxovaný profil vysoký 1850 mm, nabízí nepřeberné množství variací. Vy sami si můžete zvolit, jaké využití profilu je pro Vaši prezentaci nejvhodnější, stačí si vybrat - plakátový rám, kapsu na letáky s nosnou tyčí nebo plexisklové kapsy, jednostrannou či oboustrannou verzi.

K INFO POLE dodáváme klaprámy velikosti A1 ve spojení s kapsou na 3 x DIN A4 letáky nebo klaprámy o rozměrech 70 x 100 cm. Další možností je umístění více kapes na letáky nad sebou nebo volba stojanu vybaveného plexisklovými kapsami po obou stranách.



OBJEDNACÍ KÓDY	
IPM2	POUZE PROFIL SE ZÁKLADNOU
IPM2A1G25	JEDNOSTRANNÁ VERZE A1, OSTRÝ ROH
IPM2A1G25D	OBOUSTRANNÁ VERZE A1, OSTRÝ ROH
IPM270x100G25	JEDNOSTRANNÁ VERZE 70 x 100 cm, OSTRÝ ROH
IPM270x100G25D	OBOUSTRANNÁ VERZE 70 x 100 cm, OSTRÝ ROH
IPM2A1R25	JEDNOSTRANNÁ VERZE A1, OBLÝ ROH
IPM2A1R25D	OBOUSTRANNÁ VERZE A1, OBLÝ ROH
IPM270x100R25	JEDNOSTRANNÁ VERZE 70 x 100 cm, OBLÝ ROH
IPM270x100R25D	OBOUSTRANNÁ VERZE 70 x 100 cm, OBLÝ ROH
P3I	KAPSA NA LETÁKY
PM2W230	OBOUSTRANNÝ STOJAN NA LETÁKY A4
MSTOP2	TOP KARTA

>> PŘÍSLUŠENSTVÍ



P3I



MSTOP2

>> INFO BOARD

>> INFO BOARD

Precizně provedený stojan z kvalitního hliníku Info Board dokáže dokonale splnit požadavky kladené na prezentační a informační prostředky. Zaklapávací rám na prezentační plakát je možné nainstalovat z obou stran stojanu a využít ho tak pro efektivnější, oboustrannou prezentaci.

Konstrukce stojanu je vytvořena tak, že dle přání zákazníka je na ni možné umístit kovové kapsy na letáky, brožury, či celé katalogy.

Výška profilu je 1850 mm a je možné ho dodat i v oboustranné verzi.

Díky flexibilní technologii zavěšení je možné navíc celý rám jednoduše a bez speciálního nářadí posouvat výše či níže dle aktuálních požadavků na prezentaci.

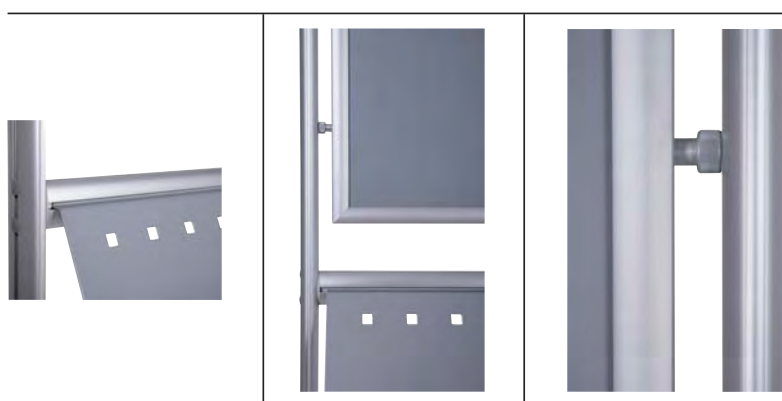

OBJEDNACÍ KÓDY	
IBA1G25	JEDNOSTRANNÁ VERZE A1, BEZ KAPSY NA LETÁKY
IBA1G25D	OBOUSTRANNÁ VERZE A1, BEZ KAPSY NA LETÁKY
IB70x100G25	JEDNOSTRANNÁ VERZE 70 x 100 cm, BEZ KAPSY NA LETÁKY
IB70x100G25D	OBOUSTRANNÁ VERZE 70 x 100 cm, BEZ KAPSY NA LETÁKY
P3	KAPSA NA LETÁKY

>> PŘÍSLUŠENSTVÍ



➤ INFO BOARD SE SVĚTELNÝM RÁMEM

➤ INFO BOARD SE SVĚTELNÝM RÁMEM CLASSIC

Dodávaný pro plakáty formátu DIN A1 a 700 x 1000 mm v jednostranném nebo oboustranném provedení.

Celková výška stojanu je 1850 mm



OBJEDNACÍ KÓDY	
IBPLCA1	JEDNOSTRANNÁ VERZE A1, BEZ KAPSY NA LETÁKY
IBPLCA1D	OBOUSTRANNÁ VERZE A1, BEZ KAPSY NA LETÁKY
IBPLC70x100	JEDNOSTRANNÁ VERZE 70 x 100 cm, BEZ KAPSY NA LETÁKY
IBPLC70x100D	OBOUSTRANNÁ VERZE 70 x 100 cm, BEZ KAPSY NA LETÁKY
P3	KAPSA NA LETÁKY



➤ PŘÍSLUŠENSTVÍ



>> MULTIPOCKET

>> MULTIPOCKET

Pro situace, kdy je třeba dát k dispozici opravdu velké množství tištěných materiálů, je připraven Multipocket. Spojení lakovaných kovových kapes umístěných na stříbrném eloxovaném hliníkovém stojanu vytváří ideální komplex pro vystavení letáků, brožur, ale i objemných katalogů. Pro uspokojení všech požadavků zákazníků jsou k dispozici dvě varianty – jednostranná a oboustranná. Na stojanu je navíc umístěn tzv. top, jenž slouží pro prezentaci společnosti, která své tištěné materiály nabízí.

Multipocket, 1850 mm vysoký, poskytuje místo pro 12 sad letáků, či brožur velikosti A4 (při oboustranné verzi je to 24 sad).



OBJEDNACÍ KÓDY	
MP	HLINÍKOVÝ STOJAN
P3 (max. 8)	KAPSA NA LETÁKY

>> PŘÍSLUŠENSTVÍ



>> ZIC-ZAC

>> ZIC-ZAC

Zajímavě řešený stojan se šesti vysoce kvalitními kovovými plochami o velikosti DIN A4 pro rafinované rozmístění Vašich letáků či katalogů. Nový eliptický profil základního sloupku stojanu vytváří ucelený atraktivní design.

ZIC-ZAC je navržen tak, aby nabízel dostupnost letáků a katalogů ze všech stran a zároveň aby zabíral minimum prostoru.



OBJEDNACÍ KÓDY	
ZZ	VÝŠKA 1510 mm
ZZUA	ROZLOŽENÝ

>> TORRE

>> TORRE

Torre je oblíbeným typem prospektového stojanu. Základna a konstrukce stojanu Torre jsou vyrobeny z kvalitního ocelového plechu v šedé barvě. Stojan je dodáván v provedení se 6 nebo 12 plastovými kapsami na letáky a brožury ve formátu A4. Stojan je možno vybavit otočnou základnou.

TORRE 6x4

Jednostranný, 6 x A4 kapsy na prospekty hluboké 45 mm. Výška 1750 mm. Základna 350 x 350 mm.

TORRE 12x4

Jednostranný, 12 x A4 kapsy na prospekty hluboké 45 mm. Výška 1750 mm. Základna 350 x 350 mm.

>>>



>> TRYS

>> PROSPEKTOVÝ STOJAN TRYS

Trojboký stojan Trys vyniká čistotou rysů a elegancí. Dostupný je ve třech barevných provedeních – antracitová, metalická šedá a modrá – a je navržen tak, aby maximálně vyhovoval individuálním nárokům na rozmístění letádků. Trys je dodáván s plastovými kapsami na letáky v počtu od 15 do 21 A4. Všestrannost stojanu podtrhuje stabilní a snadno otočná základna.

TRYS 15xA4

Trojboký otočný stojan, 15 x A4 kapsy na prospekty hluboké 45 mm. Výška 1780 mm. Otočná základna o průměru 400 mm.

TRYS 18xA4

Trojboký otočný stojan, 18 x A4 kapsy na prospekty hluboké 45 mm. Výška 1780 mm. Otočná základna o průměru 400 mm.

TRYS 21xA4

Trojboký otočný stojan, 21 x A4 kapsy na prospekty hluboké 45 mm. Výška 1780 mm. Otočná základna o průměru 400 mm.

>>>



➤ MENU BOARD

➤ MENU BOARD

Lehký, snadno přenosný informační stojan Menu Board je použitelný k prezentaci jakéhokoli tištěného materiálu a v kterémkoli místě. Pro reklamní či informační plakát je připraven hliníkový rámeček, jehož zaklápávací systém umožňuje měnit tento motiv velice rychle, jednoduše a absolutně kdykoliv.

Dodáváme s rámečkem A2 nebo A3 (celková výška stojanu 1200 mm) nebo s rámečkem o velikosti A4 (celková výška stojanu 950 mm). V provedení z 25 mm profilu s ostrými nebo oblými rohy.



Rámeček (s profilem 25mm) je navíc možné libovolně otáčet a prezentace tak může být připravena jak na výšku, tak na šířku a to ve formátu A4 nebo A3.

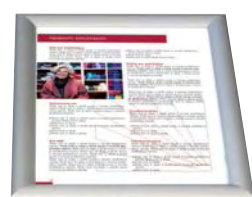
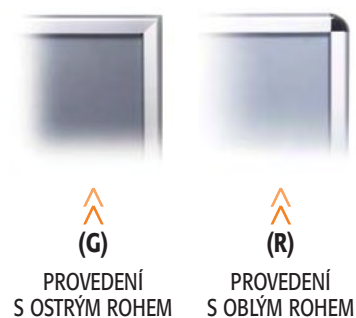

MBA4G25



MBA4G25



MBA2G25

OBJEDNACÍ KÓDY	
MBA4G25	MENU BOARD S DIN A4 RÁMEM
MBA4R25	MENU BOARD S DIN A4 RÁMEM
MBA3G25	MENU BOARD S DIN A3 RÁMEM
MBA3R25	MENU BOARD S DIN A3 RÁMEM
MBA2G25	MENU BOARD S DIN A2 RÁMEM
MBA2R25	MENU BOARD S DIN A2 RÁMEM

» BROCHURE STANDS

» PROSPEKTOVÝ STOJAN

Variabilní stojany na brožury a letáky používající elegantní stříbrný eloxovaný profil v kombinaci s nelepeným vsťíkováním stojánkem na letáky.

Profil se základnou je vysoký 900 mm a celková výška stojanů je od 1040 mm do 1140 mm.



OBJEDNACÍ KÓDY	
MB3C160	STOJAN SE 3 KAPSAMI A5
MB4C160	STOJAN SE 4 KAPSAMI A5
MB3C230	STOJAN SE 3 KAPSAMI A4
MB4C230	STOJAN SE 4 KAPSAMI A4
MB4C330	STOJAN SE 4 KAPSAMI A3 NEBO S 8 KAPSAMI A5 NEBO S 12 KAPSAMI 1/3 A4 NA VÝŠKU
MBFST230	STOJAN S KAPSOU A4

» MENU CARD HOLDER ALU

» MENU CARD HOLDER ALU

Nejnovější typ hliníkového stojánku, který přichází s úplně novou koncepcí. Podstavec je vytvořen z pevného hliníkového profilu se stříbrnou eloxovou úpravou. Díky tomu je stojánek velice stabilní a výrazně se prodlužuje jeho životnost. Tento materiál působí exkluzivním dojmem a rozhodně nezůstane v prodejně, restauraci, či sídle firmy nepovšimnut.

K dispozici jsou tři standardní velikosti: 148 mm (A5), 210 mm (A4) a 297 mm (A3). Všechny tyto velikosti je zároveň možné získat ve dvou verzích – horizontální a vertikální. Novinkou jsou stojánky doplněné klap profilem pro uchycení letáčku.



OBJEDNACÍ KÓDY	
MCHA5V	MENU CARD HOLDER ALU DIN A5 NA VÝŠKU
MCHA4V	MENU CARD HOLDER ALU DIN A4 NA VÝŠKU
MCHA3V	MENU CARD HOLDER ALU DIN A3 NA VÝŠKU
MCHA5H	MENU CARD HOLDER ALU DIN A5 NA ŠÍŘKU
MCHA4H	MENU CARD HOLDER ALU DIN A4 NA ŠÍŘKU
MCHA3H	MENU CARD HOLDER ALU DIN A3 NA ŠÍŘKU
MCH ^{1/3} A4PP	MENU CARD HOLDER ALU DIN 1/3 A4 NA VÝŠKU S KLAP PROFILEM
MCHA6PP	MENU CARD HOLDER ALU DIN A6 NA VÝŠKU S KLAP PROFILEM
MCHA5PP	MENU CARD HOLDER ALU DIN A5 NA VÝŠKU S KLAP PROFILEM
MCHA4PP	MENU CARD HOLDER ALU DIN A4 NA VÝŠKU S KLAP PROFILEM

>> LITÉ STOJÁNKY

>> LITÉ STOJÁNKY

Nedílnou součástí naší produktové řady jsou i plastové stojánky. Nabízíme velmi širokou škálu těchto stojánků na letáky, brožury, vizitky atd.

Tyto produkty dokáží plně uspokojit požadavky na jednoduché, levné, elegantní a rychlé vystavení tištěných materiálů. (Vše již od 1 ks)

**STOJÁNKY
PRO FORMÁT
LETÁKŮ A6
(DL NEBO 1/3 A4)**

ROZMĚRY LETÁKŮ



C110
1/3 A4



2C110
2 x 1/3 A4



2C112
2 x 1/3 A4



3C110H
3 x 1/3 A4



4C110
4 x 1/3 A4



3C104
3 x 1/3 A4



W110
1/3 A4



3W110H
3 x 1/3 A4

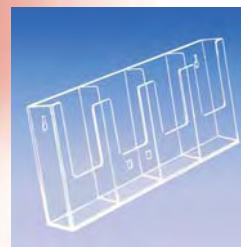

4W104
4 x 1/3 A4



WLA6
1/3 A4



2WA6
2 x 1/3 A4



WPA6
1/3 A4



2CA6
2 x 1/3 A4



FP110
1/3 A4

Můžeme zajistit stojánky na letáky s potiskem vašim logem nebo reklamním sdělením v přední části stojánku. Vše již od 1 ks.

**STOJÁNKY
PRO FORMÁT
LETÁKŮ A5**

ROZMĚRY LETÁKŮ



C160
A5



2C160
2 x A5



3C160
3 x A5



4C160
4 x A5



W160
A5



2C155H
2 x A5



2W155H
2 x A5



CLA5
A5



WLA5
A5

**STOJÁNKY
PRO FORMÁT
LETÁKŮ A4**

ROZMĚRY LETÁKŮ



C230
A4



CL230
A4



3C230
3 x A4



4C230
4 x A4



W230
A4



3W230
3 x A4

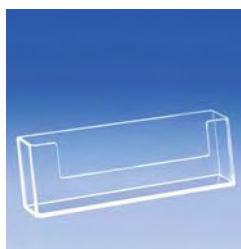

WL230
A4

Můžeme zajistit stojánky na letáky s potiskem vašim logem nebo reklamním sdělením v přední části stojánku. Vše již od 1 ks.

**STOJÁNKY
PRO FORMÁT
LETÁKŮ A3**

ROZMĚRY LETÁKŮ



C330
A3



4C330
4 x A3



W330
A3

**STOJÁNKY
NA VIZITKY**



BC93
93 x 18 mm
vizitka na šířku



VBC56
56 x 19 mm
vizitka na výšku



4BC93
4 x 93 x 18 mm



8BC93
8 x 93 x 18 mm



WBC93
93 x 18 mm
vizitka na šířku
k přilepení na zeď



PC260
80 x 36 mm
na 1 ks vizitky

**STOJÁNKY
DO SLATOVÉ
STĚNY**

ROZMĚRY LETÁKŮ



TS110
1/3 A4



TS160
A5



TS230
A4

Můžeme zajistit stojánky na letáky s potiskem vašim logem nebo reklamním sdělením v přední části stojánku. Vše již od 1 ks.

PŘÍSLUŠENSTVÍ

ROZMĚRY LETÁKŮ



SWB1
slat wall klip



HB1
plastový závěs



CD
dělič do A4 stojánků



CLW
plastový klip
pro spojování
stojánků



AB1
Adaptér
pro postavení
nástěnných stojánků



CW1
kolečka

MENU A INFORMAČNÍ STOJÁNKY

ROZMĚRY LETÁKŮ



AP150
A5



AP210
A4



L100
1/3 A4



L150
A5



L210
A4



V100
1/3 A4



V150
A5



V210
A4



NH210
A4
na výlohy/dveře

Můžeme zajistit stojánky na letáky s potiskem vašim logem nebo reklamním sdělením v přední části stojánku. Vše již od 1 ks.

KULOVÉ DISPLEJE

ROZMĚRY LETÁKŮ



POLOKOULE
průměr 300 mm



KOULE
průměr 200 mm

OTOČNÉ LETÁKOVÉ STOJANY

ROZMĚRY LETÁKŮ



12F230
A4 x 12



24F230
A4 x 24



CA1
1/3 A4, A5, A4



12C230
A4 x 12



CAP210
A4 rámeček
na top kartu

STOJÁNKY PRO VENKOVNÍ POUŽITÍ

ROZMĚRY LETÁKŮ



C1
112 x 34 x 190 mm
1/3 A4 (DL)



C2
216 x 28 x 300 mm
A4

Můžeme zajistit stojánky na letáky s potiskem vašim logem nebo reklamním sdělením v přední části stojánku. Vše již od 1 ks.

NÁSTĚNNÉ SYSTÉMY

PRO UCHYCENÍ ČASOPISŮ A BROŽUR



3PAS
60 x 111 x 3 mm



3PFB
60 x 111 x 3 mm



3PSW
60 x 111 x 3 mm



WS16-D8
950 x 160 x 640 mm

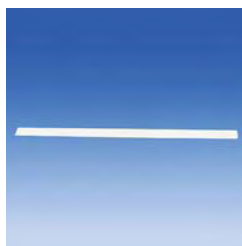

AL95
950 mm

Můžeme zajistit stojánky na letáky s potiskem vašim logem nebo reklamním sdělením v přední části stojánku. Vše již od 1 ks.

Ukázka dělení a rozměrů jednotlivých formátů letáků

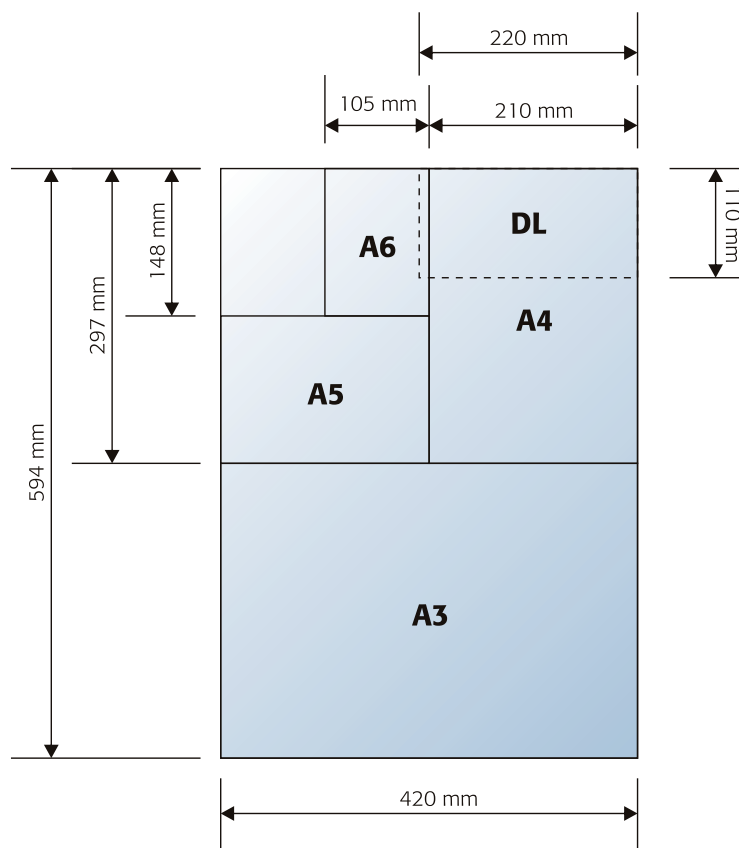

» PLEXI STOJÁNKY

» PLEXI STOJÁNKY

Informační stojánky pro jednostrannou nebo oboustrannou prezentaci ve tvarech L, A nebo T vyrobené z ohýbaného plexiskla.

L STOJÁNKY



LA4PxV
A4

210 x 297 mm



LA4PxS
A4

297 x 210 mm



LA5PxV
A5

148 x 210 mm



LA5PxS
A5

210 x 148 mm



LA6PxV
A6

105 x 148 mm

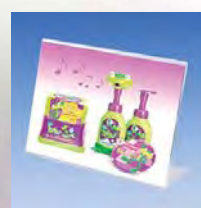

LA6PxS
A6

148 x 105 mm

A STOJÁNKY



AA4PxV
A4

210 x 297 mm

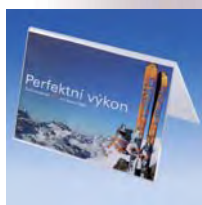

AA4PxS
A4

297 x 210 mm

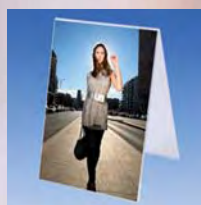

AA5PxV
A5

148 x 210 mm



AA5PxS
A5

210 x 148 mm

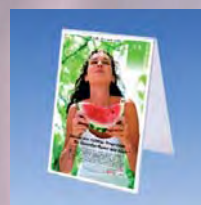

AA6PxV
A6

105 x 148 mm



AA6PxS
A6

148 x 105 mm

T STOJÁNKY



TA4PxV
A4

210 x 297 mm



TA4PxS
A4

297 x 210 mm

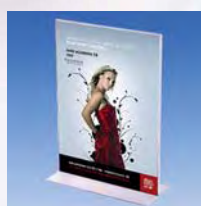

TA5PxV
A5

148 x 210 mm



AA5PxS
A5

210 x 148 mm



TA6PxV
A6

105 x 148 mm

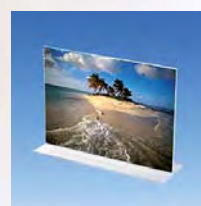

TA6PxS
A6

148 x 105 mm

Můžeme zajistit stojánky na letáky s potiskem vašim logem nebo reklamním sdělením v přední části stojánku. Vše již od 1 ks.

>> MINCOVNÍKY



>> TIFFANY

Klasický mincovník vyráběný pomocí vstřikovacích forem. Protiskluzové gumové nožičky zajišťují jeho stabilitu. Reklamní sdělení je umístěno ze spodní strany – buď ve formě nálepky nebo vloženého papírového letáku, který umožňuje jednoduchou výměnu motivu zajištěného plastovým rámečkem. Velikost mincovníku je 210 x 175 mm.



>> ECONOMY

Tento mincovník je nákladově efektivnější alternativa s vysokou účinností. Jako naše ostatní mincovníky je též vyráběn za pomoci vstřikovací formy. Velikost reklamního letáku je v tomto případě 145 x 155 mm.



>> LUCIANO

Nový mincovník s elegantním designem. Vstřikovací forma zajišťuje kvalitní a precizní provedení mincovníku. Leták je zde umístován ve formě nálepky ze spodní strany mincovníku. Velikost reklamní samolepky je 175 x 210 mm.



>> ROBERTO

Tento mincovník je obměnou typu Luciano. Mincovník Roberto je navíc vybaven extra plastovým rámečkem pro uchycení reklamního letáku. Velikost reklamního letáčku je 175 x 210 mm.

OBJEDNACÍ KÓDY	
TIFFANY	CT
ECONOMY	CE
LUCIANO	CL
ROBERTO	CR

Vše již od 1 ks.

» INDIVIDUÁLNÍ PRODUKTY Z PLEXI

» Zakázková výroba dle vašich požadavků.



BOXY



KASIČKY



DRŽÁKY



STOJÁNKY

Pro vaše individuální poptávky kontaktujte naše obchodní reprezentanty.

>> VLAJKOVÝ BANNER

> VLAJKOVÝ TEXTILNÍ BANNER

Černá hliníková tyč s těžkou křížovou základnou a plastovým vakem na vodu jako zátěž nebo se zapichovacím kolíkem do země. Dodáváno v kompletním setu včetně transportní tašky. Vlastní banner není součástí dodávky.



>> DEMOSTÁNEK PS

>> DEMOSTÁNEK PS

Velmi jednoduše sestavitelný plastový demostánek vyrobený z bílého polystyrolu. Perfektní pro výstavy a promoakce. Snadno přenosný. Bílý polystyrol lze snadno polepit reklamní grafikou. Dodáváme včetně transportní tašky. (Potisk na přání.)



VNĚJŠÍ ROZMĚRY	OBJEDNACÍ KÓD
470 x 810 x 2050 mm	DSPS

>> FOLDING WALL PARAVAN

> FOLDING WALL PARAVAN

Paravanová stěna vyrobená ze stříbrně eloxovaného hliníku s klap profily na obou stranách pro uchycení plakátu. Jednoduše sestavitelná díky klipovému systému, k sestavení nepotřebujete žádné nářadí. Nastavitelné nohy pro nerovné podlahy. Dodáváme v provedení 8 x A1 s 4 top panely (594 x 300 mm) nebo 8 x B1 (700 x 1000 mm) s 4 top panely (700 x 300 mm). Jiné formáty na základě poptávky. Zvlášť je možné objednat transportní tašky jako příslušenství (pro paravan jsou potřeba 2 tašky).



ROZMĚR PLAKÁTU	OBJEDNACÍ KÓDY
8 x A1 + 4 x 594 x 300 mm	FW8xA1
8 x B1 + 4 x 700 x 300 mm	FW8x70x100
TAŠKA PRO FW8xA1	FWBAGA1
TAŠKA PRO FW8x70x100	FWBAGB1

» POP UP EXPOWALL

» POP UP EXPOWALL

Pop up stěna využívá skládací tyčovou konstrukci, která umožňuje velmi snadné a jednoduché složení. Dodáváme komplet včetně přepravního kontejneru na kolečkách, světel a magnetických pásů. Reklamní grafika není součástí dodávky.



VNĚJŠÍ ROZMĚRY	OBJEDNACÍ KÓDY
2300 x 2220 x 320 mm	PU3x3
3300 x 2220 x 320 mm	PU4x3



WHITEBOARD SCRITTO® ECONOMY

>> WHITEBOARD SCRITTO® ECONOMY

Bílá tabule určená k popisování suchými fixy, možné doplnit magnety. Stříbrný hliníkový rám s bezpečnostními plastovými rohy. Balení obsahuje držák na fixy.



POPISOVATELNÝ



MAGNETICKÝ



BEZPEČNOSTNÍ
ROHY SOUČÁSTÍ



<< SCRITTO® Magnety 20 mm
(bílá, červená, modrá, černá)



<< SCRITTO® Whiteboard-fixy-set
(modrá, červená, černá, zelená)

 **SCRITTO®**

STANDARDNÍ ROZMĚRY	OBJEDNACÍ KÓDY
600 x 450 mm	WBEC60x45
900 x 600 mm	WBEC90x60
900 x 1200 mm	WBEC90x120
900 x 1800 mm	WBEC90x180
1000 x 1500 mm	WBEC100x150
1000 x 2000 mm	WBEC100x200

WHITEBOARD GLASS

SKLENĚNÝ WHITEBOARD

Speciální nerozbitné sklo lakované ze zadní strany bílou barvou a navíc opatřené kovovou vrstvou pro absolutně hladký povrch Whiteboardu, který zaručuje maximální životnost. Na přichycení informací lze jednoduše použít magnety. Whiteboard je dostupný ve standardních rozměrech, avšak na zakázku je možné připravit i nestandardní formát.

Jako příslušenství se dodává praktický držák na psací potřeby.

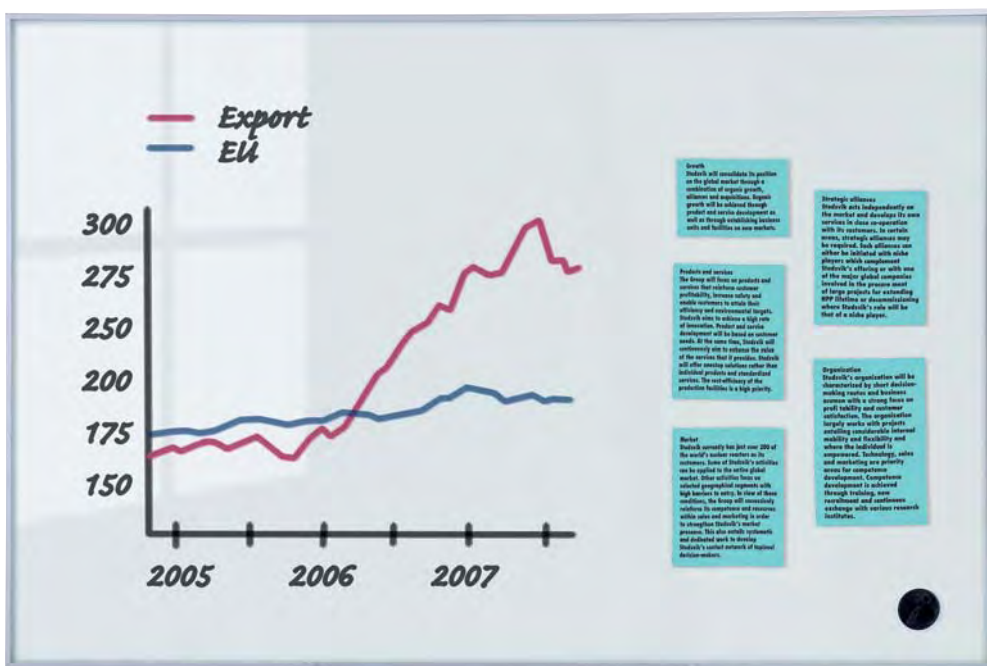

POPISOVATELNÝ



MAGNETICKÝ



BEZPEČNOSTNÍ ROHY NA OBJEDNÁVKU



NA OBJEDNÁVKU DODÁVÁME
PLASTOVÉ BEZPEČNOSTNÍ ROHY!

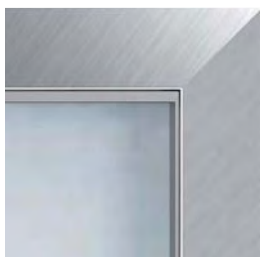

 **SCRITTO**[®]

STANDARDNÍ ROZMĚRY	OBJEDNACÍ KÓDY
600 x 450 mm	WBG60x45
900 x 600 mm	WBG90x60
900 x 1200 mm	WBG90x120
900 x 1800 mm	WBG90x180
1000 x 1500 mm	WBG100x150
1000 x 2000 mm	WBG100x200

>> WHITEBOARD PŘÍSLUŠENSTVÍ



<< SCRITTO® Whiteboard-fixy-set
(modrá, červená, černá, zelená)



<< SCRITTO® houba
na mazání tabulí



<< SCRITTO® Magnety
(modrá, červená, černá, zelená)

	BALENÍ	OBJEDNACÍ KÓDY
Houba	1 ks	WBERASER
Whiteboard fix set	4 ks	SETFIXWB
Scritto Magnety 20 mm bílé	8 ks	MAGNETSWHITE
Scritto Magnety 20 mm červené	8 ks	MAGNETSRED
Scritto Magnety 20 mm modré	8 ks	MAGNETSBLUE
Scritto Magnety 20 mm černé	8 ks	MAGNETSBLACK

 **SCRITTO®**

» SHOWCASE - XS

» SHOWCASE - XS

Stříbrně eloxovaný rám v tenkém provedení, UV stabilizovaná výplň čelních dveří. Vitrína je vpředu uzamykatelná klíčem. Lakovaná kovová zadní stěna umožňuje použití popisovačů a magnetů. Může být použita jak na výšku tak na šířku. Vhodná pro použití zejména v interiérech. Dodáváme s bílým magnetickým povrchem nebo korčovým povrchem zadní stěny. Elegantní plastové rohy minimalizují riziko poranění.



POPISOVATELNÁ





MAGNETICKÁ

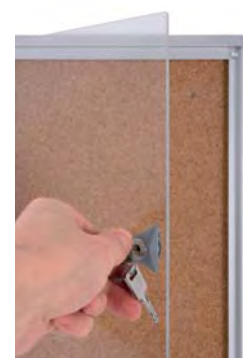

UZAMYKATELNÁ



ROZMĚR PLAKÁTU	 VIDITELNÝ ROZMĚR	 VNĚJŠÍ ROZMĚR	OBJEDNACÍ KÓDY
1 x A4	220 x 310 x 26 mm	271 x 350 x 26 mm	SCXS1xA4
2 x A4	440 x 310 x 26 mm	491 x 350 x 26 mm	SCXS2xA4
3 x A4	660 x 310 x 26 mm	711 x 350 x 26 mm	SCXS3xA4
4 x A4	440 x 615 x 26 mm	491 x 655 x 26 mm	SCXS4xA4
6 x A4	660 x 615 x 26 mm	711 x 655 x 26 mm	SCXS6xA4
8 x A4	880 x 615 x 26 mm	931 x 655 x 26 mm	SCXS8xA4
9 x A4	660 x 923 x 26 mm	711 x 963 x 26 mm	SCXS9xA4
12 x A4	880 x 923 x 26 mm	931 x 963 x 26 mm	SCXS12xA4
1 x A4	220 x 310 x 26 mm	271 x 350 x 26 mm	SCXSC1xA4
2 x A4	440 x 310 x 26 mm	491 x 350 x 26 mm	SCXSC2xA4
3 x A4	660 x 310 x 26 mm	711 x 350 x 26 mm	SCXSC3xA4
4 x A4	440 x 615 x 26 mm	491 x 655 x 26 mm	SCXSC4xA4
6 x A4	660 x 615 x 26 mm	711 x 655 x 26 mm	SCXSC6xA4
8 x A4	880 x 615 x 26 mm	931 x 655 x 26 mm	SCXSC8xA4
9 x A4	660 x 923 x 26 mm	711 x 963 x 26 mm	SCXSC9xA4
12 x A4	880 x 923 x 26 mm	931 x 963 x 26 mm	SCXSC12xA4

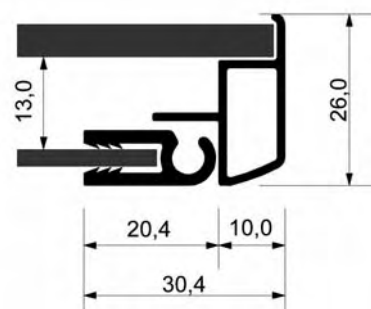

» SHOWCASE - S

» SHOWCASE - S

Stříbrně eloxovaný rám v tenkém provedení, UV stabilizovaná výplň čelních dveří. Vitrína je vpředu uzamykatelná klíčem. Lakovaná kovová zadní stěna umožňuje použití popisovačů a magnetů. Může být použita jak na výšku tak na šířku. Vhodná pro použití zejména v interiérech.



POPISOVATELNÁ





MAGNETICKÁ



UZAMYKATELNÁ



ROZMĚR PLAKÁTU	 VIDITELNÝ ROZMĚR	 VNĚJŠÍ ROZMĚR	OBJEDNACÍ KÓDY
2 x 2 = 4 x A4	440 x 615 mm	521 x 696 x 23 mm	SCS4xA4
3 x 2 = 6 x A4	660 x 615 mm	741 x 696 x 23 mm	SCS6xA4
3 x 3 = 9 x A4	660 x 922 mm	741 x 1004 x 23 mm	SCS9xA4
4 x 3 = 12 x A4	880 x 922 mm	961 x 1004 x 23 mm	SCS12xA4



» SHOWCASE - M

» SHOWCASE - M

Stříbrně eloxovaný rám se skleněnou výplní čelních dveří z bezpečnostního skla. Vitrína je v přední části uzamykatelná klíčem. Lakovaná kovová zadní stěna umožňuje použití popisovačů a magnetů. Může být použita jak na výšku tak na šířku. Konstruovaná pro použití v interiéru i exteriéru. Čelní dveře jsou osazeny gumovým těsněním, což zajišťuje vodotěsnost. Rám je designován s oblými rohy s ohledem na bezpečnost.



POPISOVATELNÁ



MAGNETICKÁ



UZAMYKATELNÁ









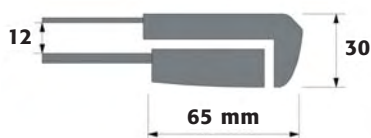



VODĚVZDORNÁ



BEZPEČNOSTNÍ SKLO



ROZMĚR PLAKÁTU	 VIDITELNÝ ROZMĚR	 VNĚJŠÍ ROZMĚR	OBJEDNACÍ KÓDY	
2 x 2 = 4 x A4	444 x 619 mm	585 x 760 x 30 mm	SCM4xA4V	
2 x 3 = 6 x A4	664 x 619 mm	805 x 760 x 30 mm	SCM6xA4V	
2 x 4 = 8 x A4	884 x 619 mm	1025 x 760 x 30 mm	SCM8xA4H	
3 x 3 = 9 x A4	664 x 926 mm	805 x 1067 x 30 mm	SCM9xA4V	
3 x 3 = 9 x A4	926 x 664 mm	1067 x 805 x 30 mm	SCM9xA4H	
3 x 4 = 12 x A4	884 x 926 mm	1025 x 1067 x 30 mm	SCM12xA4V	
3 x 4 = 12 x A4	926 x 884 mm	1067 x 1025 x 30 mm	SCM12xA4H	

» SHOWCASE - L

» SHOWCASE - L

Stříbrně eloxovaný rám masivní konstrukce se skleněnou výplní čelních dveří z bezpečnostního skla. Vitrína je v boční části uzamykatelná klíčem. Lakovaná kovová zadní stěna umožňuje použití popisovačů a magnetů. Může být použita jak na výšku tak na šířku. Konstruovaná pro použití v interiéru i exteriéru. Čelní dveře jsou osazeny gumovým těsněním, což zajišťuje vodotěsnost. Rám je designován s oblými rohy s ohledem na bezpečnost. Je možné na zakázku osadit extra bezpečnostními plastovými rohy. Jako příslušenství dodáváme nohy pro instalaci na volném prostranství.

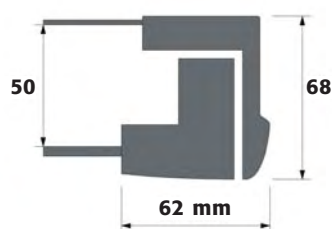

POPISOVATELNÁ



MAGNETICKÁ



UZAMYKATELNÁ



VODĚVZDORNÁ













BEZPEČNOSTNÍ SKLO



EXTRA BEZPEČNOSTNÍ ROHY NA OBJEDNÁVKU



ROZMĚR PLAKÁTU	 VIDITELNÝ ROZMĚR	 VNĚJŠÍ ROZMĚR	OBJEDNACÍ KÓDY	
2 x 4 = 8 x A4	880 x 615 mm	1012 x 747 x 68 mm	SCL8xA4H	
3 x 3 = 9 x A4	660 x 922 mm	792 x 1054 x 68 mm	SCL9xA4V	
3 x 3 = 9 x A4	922 x 660 mm	1054 x 792 x 68 mm	SCL9xA4H	
3 x 4 = 12 x A4	880 x 922 mm	1012 x 1054 x 68 mm	SCL12xA4V	
3 x 4 = 12 x A4	922 x 880 mm	1054 x 1012 x 68 mm	SCL12xA4H	
3 x 6 = 18 x A4	1320 x 922 mm	1452 x 1054 x 68 mm	SCL18xA4H	
3 x 7 = 21 x A4	1540 x 922 mm	1672 x 1054 x 68 mm	SCL21xA4H	

>> BARRIER SYSTÉM

>> BARRIER SYSTÉM

Bariérový systém je znám z letišť, bank, či muzeí. A ve všech těchto institucích je nepostradatelným prvkem v jejich orientačních systémech. Svoji funkci však má i v sídlech firem, prodejnách a dalších prostorách.

Námi nabízené bariéry mají pásy v délkách od 200 cm a jsou dodávány v těchto barvách: černé, červené, modré, šedé, černobílé, černočervené, černožluté. Na stojku je možné umístit firemní logo či jiná reklamní sdělení. Stojky jsou 1000 mm vysoké, mají průměr 63 mm a průměr podstavy je 340 mm.

Bariérový systém je tedy možné získat v nejrůznějších barevných kombinacích a verzích.



ilustrační foto

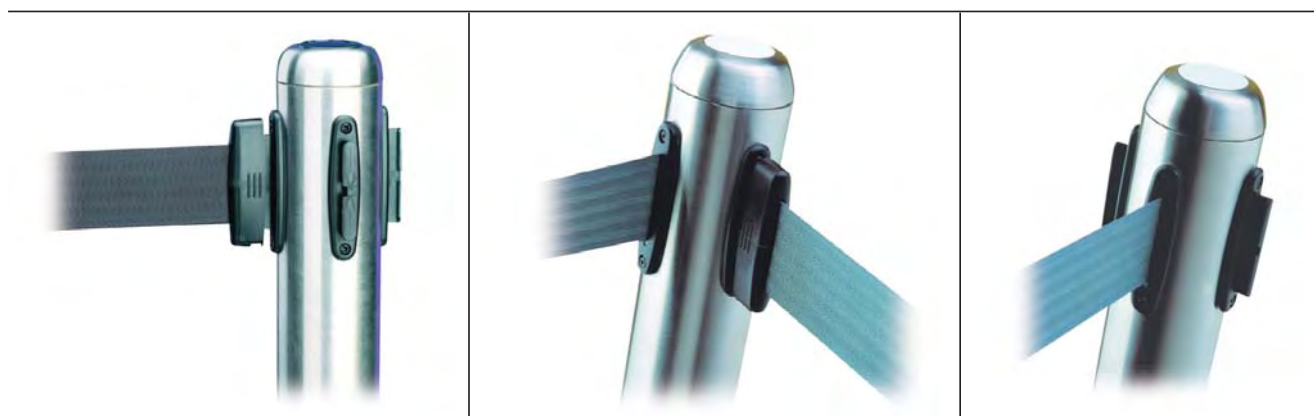

>> APPENDO® E-CLIPS

>> APPENDO® E-CLIPS

Ideální pro každou situaci, může být upevněno na strop nebo stěnu. Appendo je posledním vývojem v závěsných systémech z ocelových nerezových lanek s jednoduchým úchytem kapes prostřednictvím E-clip držáků. Vy jednoduše nasadíte E-clip úchyty na bok plexi kapes a kliknete na lanko, následně můžete posouvat kapsu po lankách, kam je třeba.

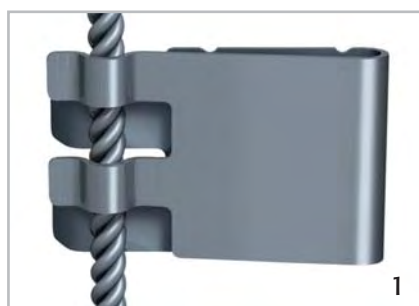

1

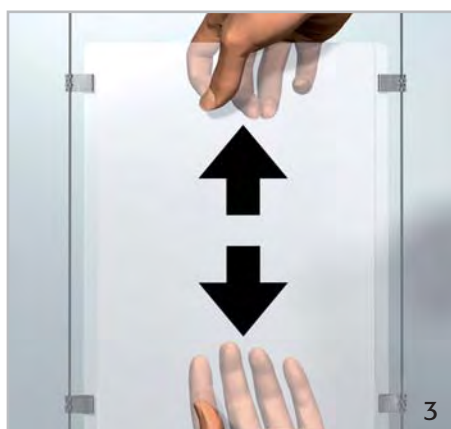

3



2



1



3



2



2

1 APPENDO® E-Clips – patentovaný E-clip pro kapsu z 2 mm plexi. Baleno po 20 nebo 1000 kusech.

2 APPENDO® Stahlkabel – Obsahuje dvě ocelová lanka 4000 mm dlouhá o průměru 1,8 mm včetně montážních koncovek.

3 APPENDO® Plexi kapsi pro E-clip jsou k dispozici ve formátu A4 nebo A3, a to jak na výšku, tak i na šířku.

OBJEDNACÍ KÓDY	BALENÍ
APPEC20	20 ks
APPEC1000	1000 ks
APPECCABLE	1 ks
APPEC6xA4Q	6 ks
APPEC6xA4H	6 ks
APPEC3xA3Q	3 ks
APPEC3xA3H	3 ks

>> APPENDO® DISPLAY KIT

>> APPENDO® DISPLAY KIT

Kompletní lankový informační systém obsahující pět plexi kapes formátu A4 na výšku, 20 kusů patentovaných E-clip držáků a dvě lanka o délce 4000 mm pro instalaci strop–podlaha nebo stěna–stěna. Součástí balení je i návod na snadnou montáž.



OBJEDNACÍ KÓDY	BALENÍ
APPECDKIT	1 ks

➤ ZÁVĚSNÉ SYSTÉMY

➤ ZÁVĚSNÉ SYSTÉMY

Atraktivní lankový systém tvořený kovovými lanky o průměru 1,5 mm s příslušenstvím se stříbrnou eloxovanou úpravou. Systém může být použit pro zavěšení jedné nebo více čirých plexi kapes ve formátu od A5 do A0. Tento systém může také sloužit k uchycení kapes na letáky, bannerů a polic, nebo v kombinaci s naším stavebnicovým systémem Eclipse, který můžete vidět v našem samostatném Eclipse katalogu.

Uchycení mezi stropem a podlahou



2x6000/SA + 4x6011/SA + 6107

6000/SA



Zavěšení pouze od stropu



2x6004/SA + 4x6011/SA + 6107

6004/SA



Uchycení stěna – stěna



2x6005/SA + 4x6011/SA + 6107

6005/SA



Řešení na míru vám sestaví a navrhnu naši obchodníci.

PLEXI KAPSY



A4 – 6101
A3 – 6102
A2 – 6106
A1 – 6107
A0 – 6110

6012/SA

6011/SA





ELYPSE STANDARD UNITS



MODULÁRNÍ PREZENTAČNÍ SYSTÉM



ELYPSE se skládá z volně stojícího nebo pevně fixovaného rámu z hliníkových profilů, do něhož je možné umístit velkou škálu prvků jako jsou rámy, plakátové kapsy, police, držáky letáků, světelné rámy, banery, TFT nebo plasma obrazovky.







Vyžádejte si speciální samostatný katalog Elypse!



PŘÍKLADY PRVKŮ

ZAKONČENÍ

PLEXI KAPSA

RÁM

TOP KARTA

KONSTRUKCE

PROFIL

KONCOVKA
PROFILU

ZÁVĚS

STANDARD

NOHY

ECONOMY

STAND

FLEXIBLE

Nenašli jste to, co hledáte, stačí jen dotaz na naše obchodníky
a my zdarma připravíme individuální řešení stojanů ELYPSE

» INDIVIDUÁLNÍ ZAKÁZKY

» INDIVIDUÁLNÍ ZAKÁZKY

Jansen Display vytváří cenově příznivé a zároveň kreativní řešení současných POP systémů přesně na míru Vám i Vaším klientům. Poskytujeme komplexní služby – od 3D návrhů, přes technické výkresy, samotnou výrobu až po instalaci.

Na konci celého procesu zpracování progresivních a neotřelých návrhů za použití špičkové výrobní techniky naleznete mimořádně kvalitní a moderní prezentační prostředky, které skutečně umí oslovit.



YOUR PARTNER FOR INSTORE COMMUNICATION IN EUROPE

www.jansen-display.cz



**Jansen Display s.r.o., Pod Stadionem 48, CZ-417 42 Krupka, Czech Republic, www.jansen-display.cz
Tel.: (+420)-224 817 477, Fax: (+420)-222 313 796, GSM: (+420)-775 707 214, e-mail: info@jansen-display.cz**

Kontakt Praha: Fax: (+420)-222 363 994, e-mail: prodej@jansen-display.cz

Factory and Export Dept.: Tel.: (+420)-417 568 040, Fax: (+420)-417 568 357, export@jansen-display.cz



**Jansen Display Slovensko, s.r.o., Jaskovy rad 41, SK-831 01 Bratislava, Slovakia
Tel.: (+421)-2-54 65 10 71, Fax: (+421)-2-54 78 84 74, e-mail: info@jansen-display.sk, www.jansen-display.sk**



**Jansen Display Polska sp. z o.o., ul. Skrzetuskiego 40a, PL-02-726 Warsaw, Poland
Tel.: (+48)-22-852 01 50, Fax: (+48)-22-843 08 67, e-mail: info@jansen-display.pl, www.jansen-display.pl**



**Jansen Display Hungária Kft., Margit utca 27, H-1023 Budapest, Hungary
Tel.: (+36)-1-336 20 50, Fax: (+36)-1-336 20 59, e-mail: info@jansen-display.hu, www.jansen-display.hu**



**Jansen Display Deutschland GmbH, Siegburger Str. 126, D-50679 Köln, Germany
Tel.: (+49)-0221-880 446 0, Fax: (+49)-0221-880 446 66, e-mail: info@jansen-display.de, www.jansen-display.de**



**Jansen Display Ltd., Knowledge Centre, Wyboston Lakes, Great North Road, Wyboston, Bedfordshire, MK44 3BY, U.K.
Tel.: +44 (0) 1480 479231, Fax.: +44 (0) 1480 404951, e-mail: info@jansen-display.co.uk, www.jansen-display.co.uk**

